



User Manual

用戶手冊

用戶手冊

Manual del usuario

Manuel de l'utilisateur

Benutzerhandbuch

Руководство пользователя

Manuale d'uso

ユーザーマニュアル

Vorwort

Copyright

©2015 Vivitek **vivitek**® ist eine Marke von Delta Electronics, Inc. Alle anderen Marken sind Eigentum der jeweiligen Betreiber. Alle Werte, Gewichte und Größen in diesem Handbuch sind geschätzte Werte. Änderungen der Angaben sind vorbehalten.

Impressum

Die Informationen in diesem Handbuch können ohne Vorankündigung geändert werden. Der Hersteller lehnt jegliche Äußerungen und Garantien in Hinsicht auf jede hier enthaltene Information ab, insbesondere in Hinsicht auf die stillschweigenden Garantien der Marktgängigkeit und Eignung für einen bestimmten Zweck. Der Hersteller behält sich das Recht vor, diese Anleitung und jegliche darin enthaltenen Informationen zu modifizieren oder ohne Vorankündigung zu ändern.

Warenzeichen



HDMI, HDMI und High-Definition Multimedia Interface sind Warenzeichen oder registrierte Marken von HDMI Licensing LLC in den USA und anderen Ländern(Regionen).



Wichtige Sicherheitsinformationen

Wichtig:

Es wird dringend geraten diesen Teil vor der Benutzung von Qumi zu lesen. Diese Sicherheits- und Benutzerhinweise garantieren eine sichere Verwendung von Qumi für mehrere Jahre. Bitte verwahren Sie diese Anleitung für zukünftige Referenz.

Symbole

Ein Warnsymbol, entweder auf dem Gerät oder in diesem Handbuch kennzeichnet Gefahr. Die folgenden Symbole sind dazu gedacht, Sie auf wichtige Informationen aufmerksam zu machen.

Hinweis

Weist auf zusätzliche Informationen neben dem Thema hin.



Wichtig:

Weist auf wichtige Informationen hin, die nicht ignoriert werden sollten.



Achtung:

Weist auf eine Situation hin, die zu Schaden an dem Gerät führen können.



Warnung:

Weist auf eine Situation hin, die zu Schäden am Gerät, Umweltgefährdung oder Verletzungen führen kann.

In diesem Handbuch sind Komponenten und Gegenstände im OSD (On Screen Display) fettgedruckt. Zum Beispiel:

“Drücken Sie den Menüknopf an der Fernbedienung um das Hauptmenü zu öffnen.”

Allgemeine Sicherheitsinformationen

Öffnen Sie nicht das Gehäuse. Es befinden sich dort keine Teile, die vom Verbraucher gewartet werden können. Kontaktieren Sie für jede Wartungsarbeit einen qualifizierten Techniker.

Folgen Sie allen Warnungen und Vorsichtsmaßnahmen am Qumi oder in diesem Handbuch.

Wegen seiner Bauart ist die Projektionslichtquelle sehr hell. Um Augenschäden zu vermeiden, sehen Sie nicht direkt in die Linse, wenn das LED Licht auf ON ist.

Stellen Sie das Gerät nicht auf eine instabile Oberfläche oder ein instabiles Gestell.

Verwenden Sie das System nicht in der Nähe von Wasser oder thermischen Anlagen und vermeiden Sie direktes Sonnenlicht.

Stellen Sie keine schweren Gegenstände (z.B. Bücher oder Taschen) auf dem Gerät ab.



Vorsichtsmaßnahmen der Installation

Lassen Sie mindestens 500mm um den Belüftungsausgang herum frei.

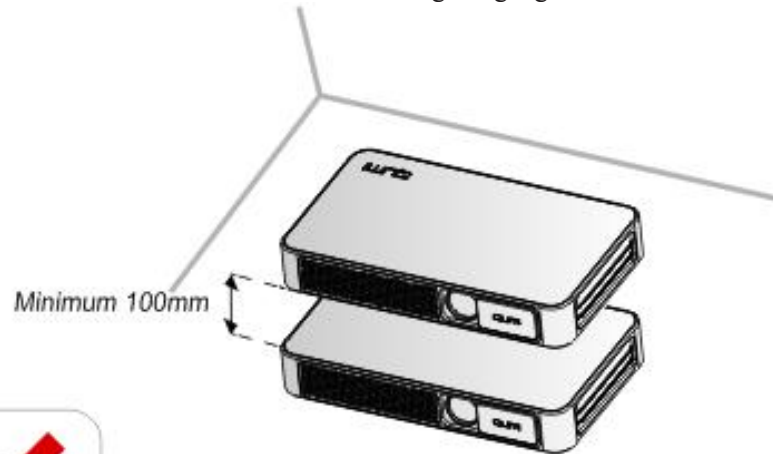

Stellen Sie sicher, dass der Belüftungseingang keine heiße Luft des Belüftungsausgangs aufnimmt.

Wenn Qumi in einem begrenzten Raum verwendet wird, stellen Sie sicher, dass die Umgebungstemperatur nicht die Arbeitstemperatur von Qumi überschreitet und stellen Sie sicher, dass die Belüftungsschlitze frei sind.

Jeder geschlossene Raum sollte einer professionellen Wärmeprüfung unterzogen werden, um Zirkulation beim Qumi Belüftungsausgang zu verhindern. Ansonsten könnte sich Qumi abschalten, obwohl die Raumtemperatur innerhalb der akzeptablen Arbeitstemperatur liegt.



Achtung:

Vermeiden Sie die Verwendung von Qumi in staubiger Umgebung.



Netzteilsicherheit

Verwenden Sie nur den mitgelieferten Adapter.

Stellen Sie keine Gegenstände auf die Stromversorgungskabel. Legen Sie die Stromkabel an geeignete Stellen um ein Darauf-treten zu vermeiden.

Falls das Gerät gelagert wird oder für einen längeren Zeitraum nicht genutzt wird, nehmen Sie bitte die Batterien aus der Fernbedienung heraus.

Qumi Reinigung

Trennen Sie vor der Reinigung die Stromversorgungskabel. Siehe *“Qumi Reinigung”* auf Seite 39.

Hinweis:

Qumi wird nach dem Gebrauch ein wenig heiß. Lassen Sie Qumi abkühlen bevor Sie es in den Schrank stellen.

Steuerungswarnung

Lesen Sie vor der Montage und Benutzung bitte die Steuerungsvorsichtsmaßnahmen unter *“Steuerungseinhaltung”* auf Seite 47.

Beschreibung der Symbole



Entsorgung: Entsorgen Sie altes elektronisches und elektrisches Zubehör nicht mit der häuslichen oder kommunalen Müllabfuhr.

Nach EU Vorgaben müssen spezielle Recycling Systeme benutzt werden.

Hauptmerkmale

Leicht, einfach für mobilen Transport.

Hohe Helligkeit, Projektionen auch bei Sonnenlicht und in hellen Räumen.

16,70 Millionen Farben bis UXGA Datenauflösung. Liefert scharfe und helle Bilder.

Flexible Montage, unterstützt viele Projektionsmethoden wie beispielsweise Frontprojektion, Rückprojektion, Deckenrückprojektion und Deckenprojektion.

Bei Auf- oder Abprojektionen kann die Trapezkorrektur zur Angleichung des Bildes verwendet werden.

Autoerkennung der Eingangsquelle.

Über dieses Handbuch

Dieses Handbuch liefert eine Qumi Installations- und Benutzeranleitungen für den Endbenutzer. Wenn möglich, sollten entsprechende Informationen (z.B. Lageskizzen und Abbildungen) auf einer Seite sein. Diese druckfreundliche Methode vereinfacht nicht nur das Lesen, sondern spart auch Papier und schützt unsere Umwelt. Es wird empfohlen zugehörige Kapitel nach Bedarf zu drucken.



Inhaltsangabe

VORWORT.....	II
KAPITEL 1 ÜBERBLICK.....	1
ÜBERBLICK.....	1
STANDARDZUBEHÖR.....	3
FERNBEDIENUNG.....	4
FERNBEDIENUNG EINRICHTEN.....	5
KAPITEL 2 INBETRIEBNAHME.....	6
WAS SIE BRAUCHEN.....	6
QUMI EINSTELLEN.....	7
<i>HAPPYCAST - ANDROID BETRIEB</i>	12
<i>HAPPYCAST - IOS BETRIEB</i>	13
KAPITEL 3 QUMI BENUTZEROBERFLÄCHE.....	14
ÜBERSICHT.....	14
FOTO	15
VIDEO	16
MUSIK	17
DATEIEN	18
APP STORE	19
BROWSER	20
ANWENDUNGSPROGRAMM	21
WIFI	22
EINSTELLUNGEN	23
KAPITEL 4 OSD EINSTELLUNG.....	24
OSD MENÜ STEUERUNG.....	24
OSD MENÜ ÜBERBLICK.....	25
EINSTELLUNG DER OSD MENÜ SPRACHE.....	26
KAPITEL 5 QUMI INSTANDHALTUNG.....	36
QUMI REINIGUNG.....	36
REINIGUNG DER LINSE.....	36
PROBLEMBEHEBUNG.....	37
SPEZIFIKATION.....	40
VIVITEK SUPPORT WEBSITE.....	41
PROJEKTIONSABSTAND UND -GRÖßE.....	42
PROJEKTIONSABSTAND UND GRÖßENANGABE.....	42
LISTE KOMPATIBLER SIGNALE.....	43
QUMI GRÖßE.....	44
ERFÜLLUNG GESETZLICHER AUFLAGEN.....	45
SICHERHEITZERTIFIKAT.....	45
ABFALL UND RECYCLING.....	45



Kapitel 1 Überblick

Überblick

Vorne/Oben/Rechts Ansicht

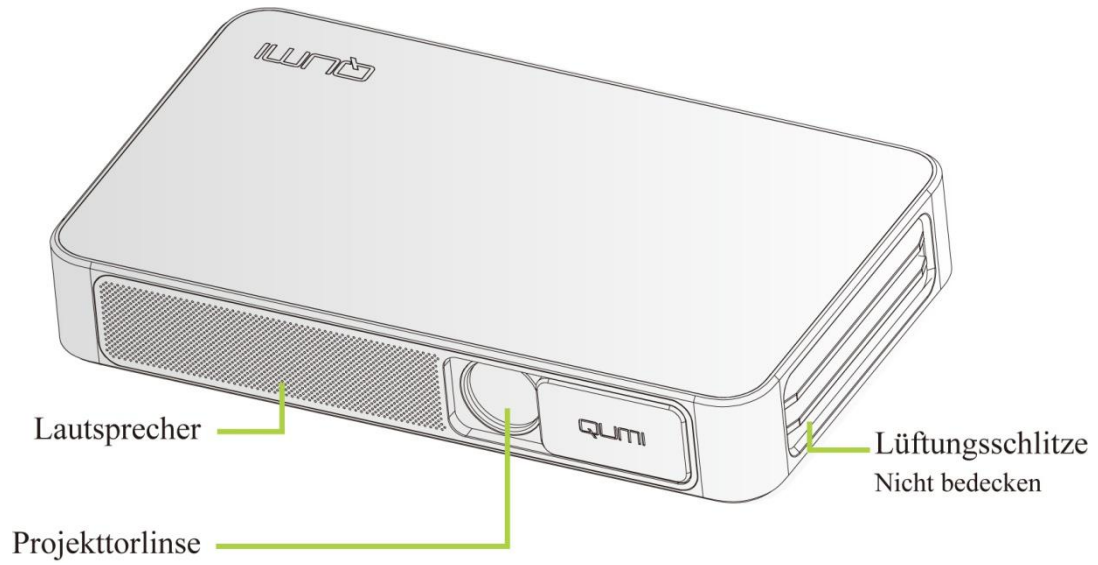

Rückseite/Oben/Links Ansicht

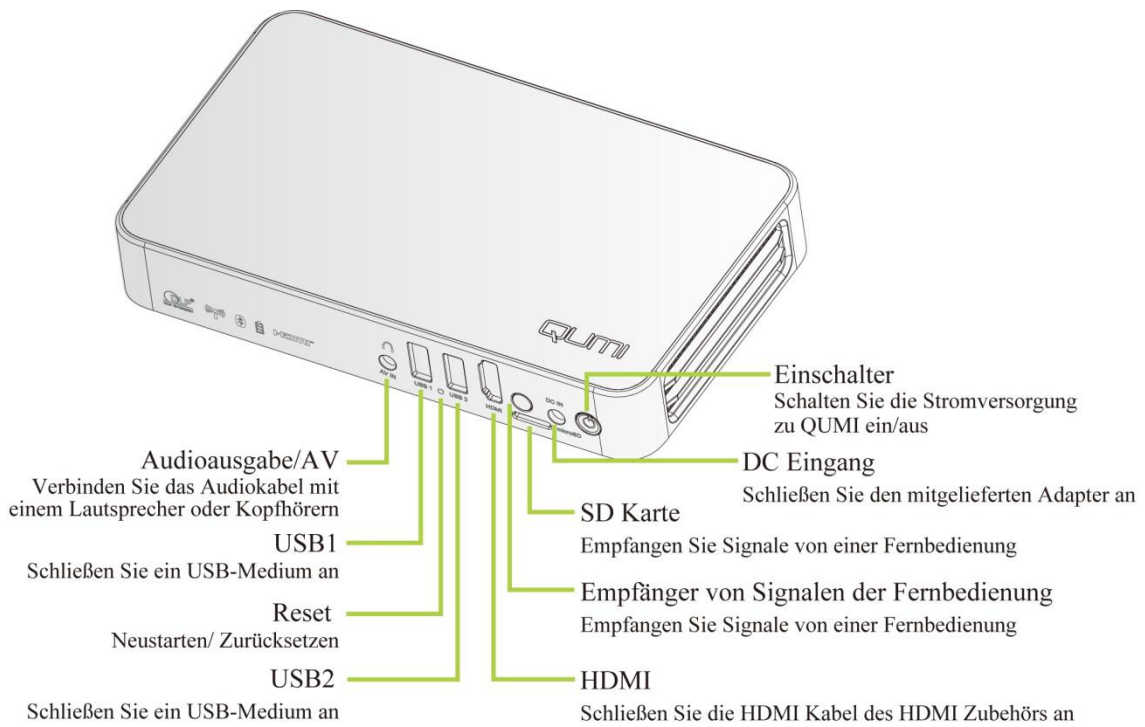

Ansicht Unterseite

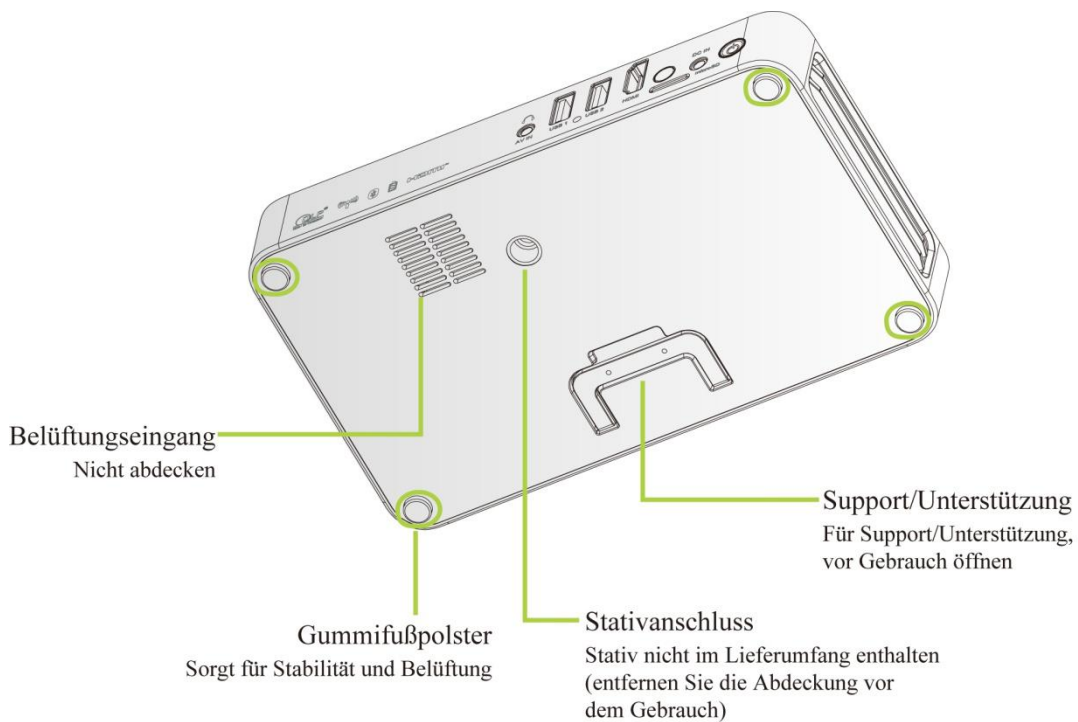

Standardzubehör:

Qumi Zubehör enthält:



Fernbedienung (mit einer 3VCR2025 Batterie)

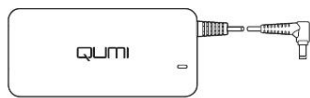

Stromversorgungskabel und Adapter (basierend auf der Region)



Dokumentensatz (Handbuch, Schnellstart, Garantiekarte)



Standard HDMI Kabel

Bei fehlenden Teilen, äußeren Schäden oder Maschinenausfall, kontaktieren Sie bitte Ihren Händler. Bewahren Sie bitte die Originalverpackung für Reparaturzwecke auf.



Fernbedienung

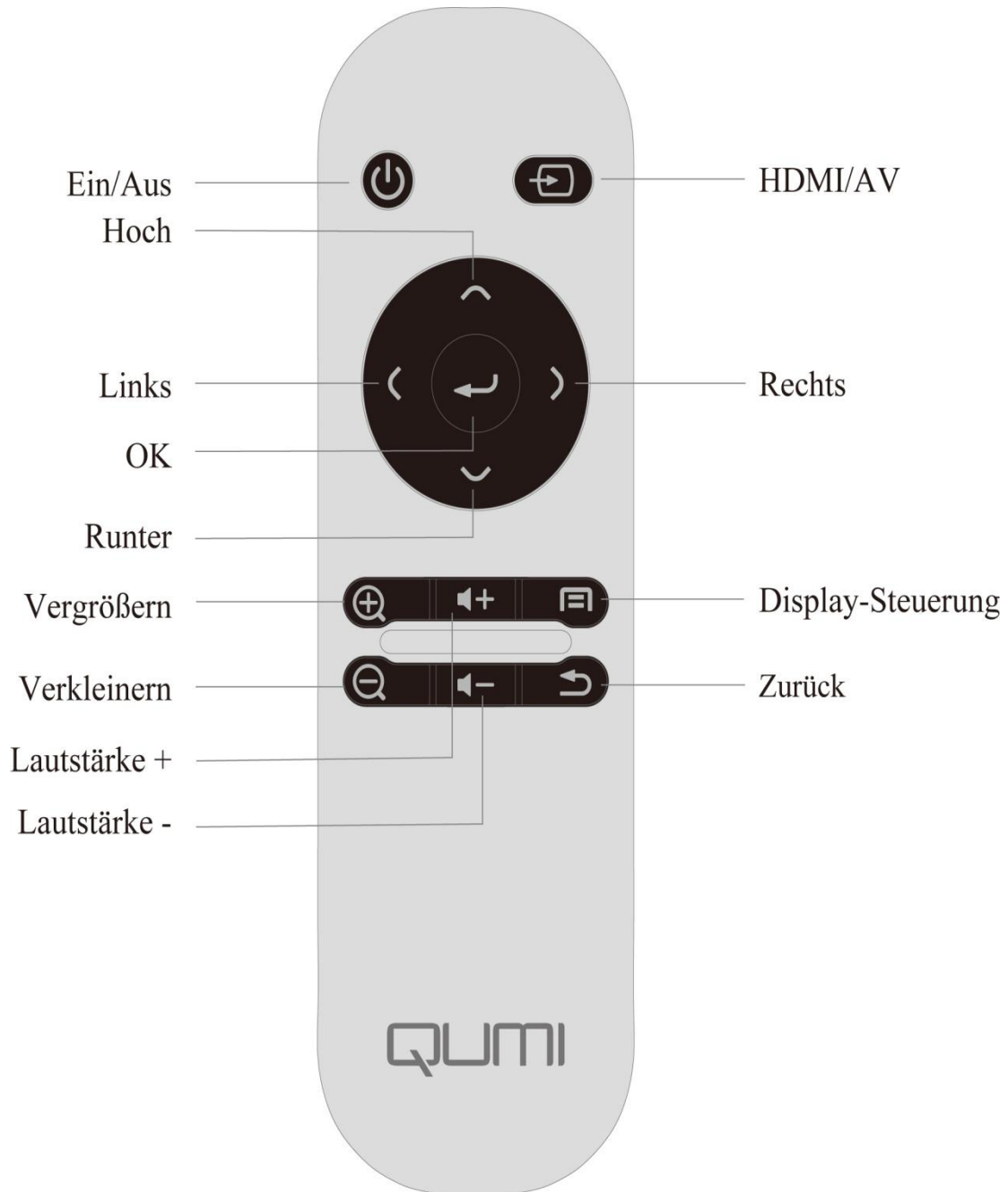

Fernbedienung einrichten

Die Fernbedienung verfügt über eine (1) 3V Lithiumbatterie (CR2025). Die Batterie ist bereits in die Fernbedienung eingelegt. Ziehen Sie das Plastikblättchen (A) aus dem Batteriefach, bevor Sie die Fernbedienung benutzen.

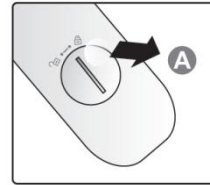

Die Batterien der Fernbedienung austauschen

1. Fixieren Sie die Rille und drehen (A) Sie sie in Pfeilrichtung. Öffnen Sie das Batteriefach (B).
2. Nehmen Sie die alte Batterie heraus und legen Sie eine neue ein (Pluspol nach oben).
3. Drehen und Montieren Sie die Abdeckung in Pfeilrichtung.

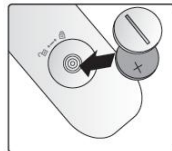
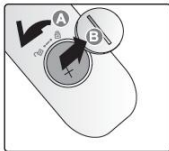

Achtung:

1. Verwenden Sie nur 3V Lithiumbatterien (CR2025)
2. Entsorgen Sie alte Batterien entsprechend örtlicher Regulationen.
3. Falls Qumi für längere Zeit außer Betrieb ist, entfernen Sie die Batterien.

Funktionsbereich

Die Fernbedienung steuert Qumi über Infrarotübertragung anstatt direkter Steuerung. Der Arbeitsradius der Fernbedienung beträgt ca. 7m und der Funktionswinkel liegt 15° höher oder niedriger als Qumi, jedoch kann die Fernbedienung nicht senkrecht oder von Hinten auf Qumi gerichtet sein). Falls Qumi nicht auf die Befehle der Fernbedienung reagiert, rücken Sie näher mit der Fernbedienung heran.



Kapitel 2 Inbetriebnahme

Was Sie brauchen

Qumi kann mit vielen Typen von externem und peripherem Zubehör verbunden werden. Um Musik abzuspielen, verbinden Sie Qumi mit einem externen oder tragbaren Musikspieler. Um Filme abzuspielen, verbinden Sie Qumi mit einem DVD, VCD oder VHS Spieler. Um Videos abzuspielen oder Fotos anzuzeigen, verbinden Sie Qumi mit einer Videokamera oder Digitalkamera. Um Dateien oder andere Medienarten anzuzeigen, verbinden Sie Qumi mit Peripheriegeräten wie beispielsweise Computer oder USB-Geräten.

Diese Geräte können an Qumi mithilfe von entsprechenden Kabeln angeschlossen werden und sie verfügen über angemessene Ausgangsschnittstellen.

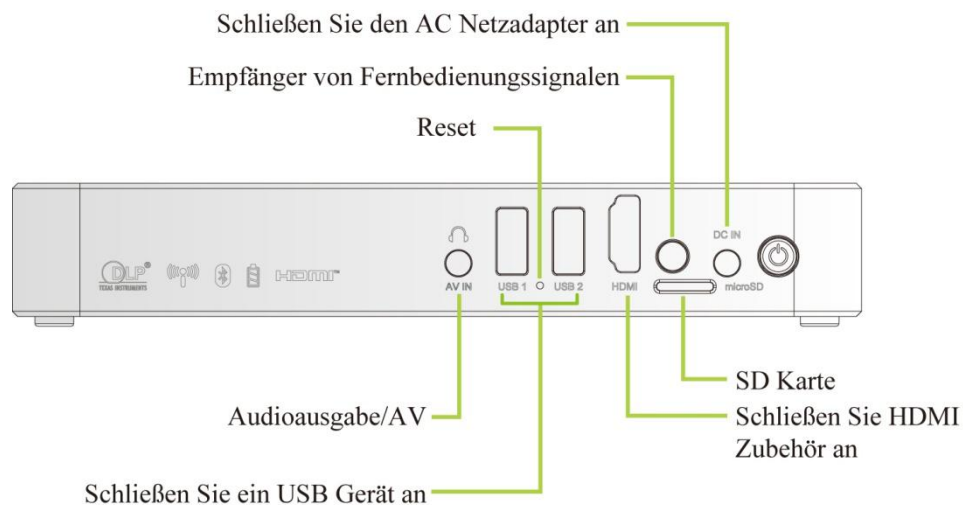

Qumi einstellen

Verbinden Sie Peripheriegeräte über die HDMI Verbindung Schließen Sie HDMI
kompatible Peripheriegeräte mit Kabeln an Qumi an (optisch).

Gebrauch

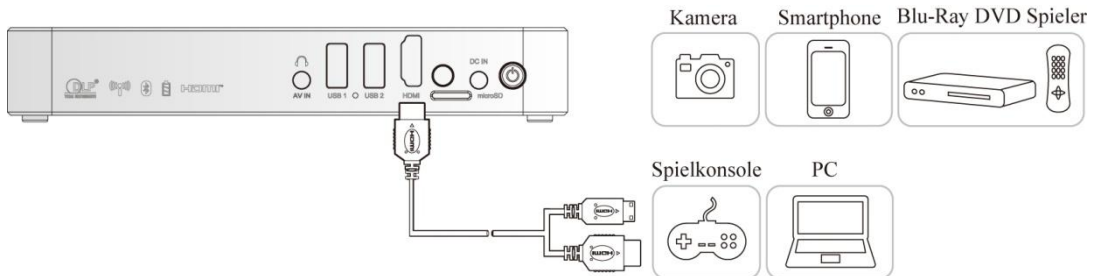

Anschluss eines USB-Speichergerätes

Stecken Sie ein Speichergerät (wie USB Stick) in den entsprechenden Anschluss um es mit Qumi zu verbinden.

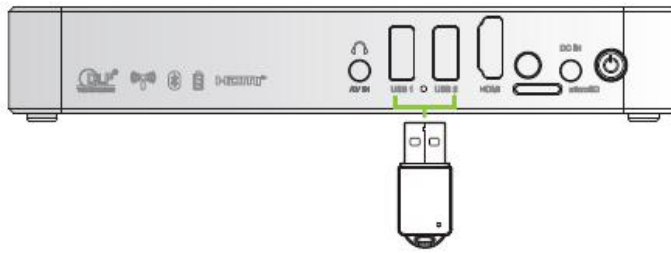

Audioausgabe/AV

Schließen Sie Kopfhörer oder einen Mini-Lautsprecher an die Audioausgangsbuchse an, um es mit Qumi zu verbinden.

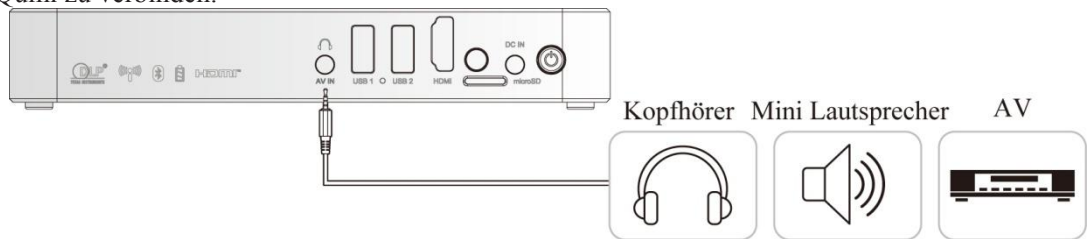

Batterien laden

Nach einem Ausfall, laden Sie den Projektor nach den folgenden Schritten:

Schließen Sie den AC Adapter an Qumi an.

Stecken Sie das andere Ende des AC Adapters in die Steckdose.

Während des Aufladens wird am Receiver der Fernbedienung ein blaues Licht leuchten.

Nachdem das Gerät vollständig geladen ist, erlischt das blaue Licht.

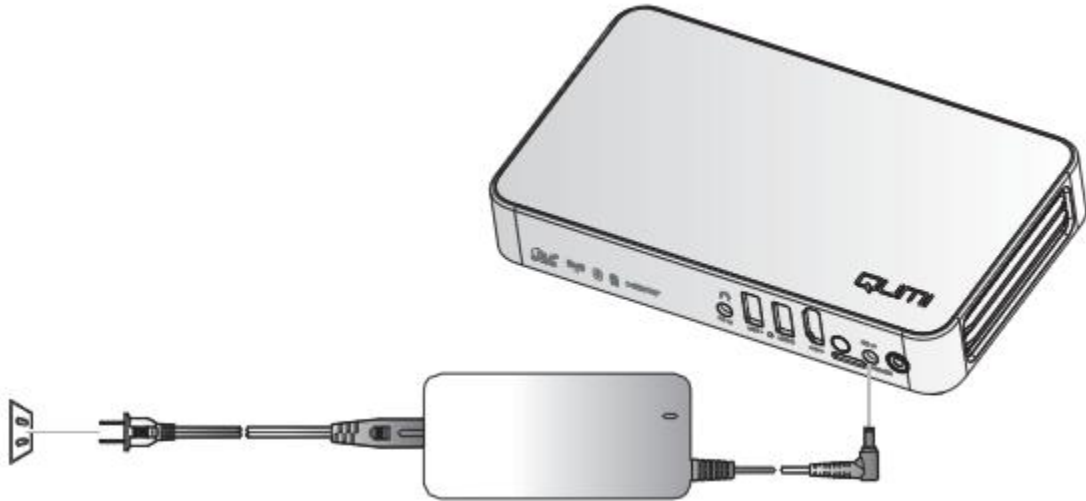

Hinweis:

Die Batterie ist nach 3-4 Stunden vollständig geladen.

Qumi Ein/Ausschalten

1. Verbinden Sie Qumi mit dem AC Adapter.
Schließen Sie das andere Ende des Adapters ans Netz an.

Hinweis:
Die Adaptermodelle können sich von Region zu Region unterscheiden.

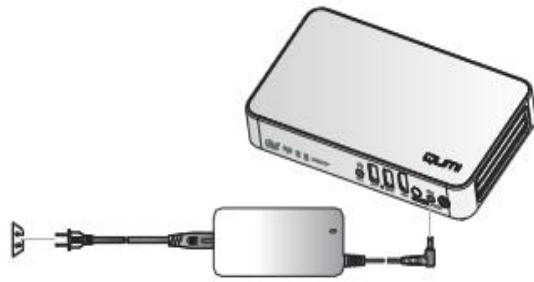

2. Drücken Sie die  Power-Taste um Qumi einzuschalten.
Wenn der AC verbunden ist, halten Sie die Taste 1 Sekunde.
Wenn der AC nicht verbunden ist, halten Sie die Taste 5 Sekunden gedrückt.

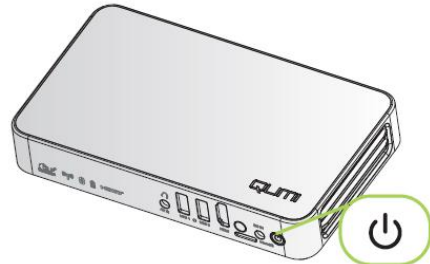

Qumi zeigt den Startbildschirm und erkennt alle angeschlossenen Geräten.



- Falls mehrere Eingabegeräte angeschlossen sind, drücken Sie die SOURCE-Taste (Signalquelle) auf der Fernbedienung und wählen Sie ein geeignetes Gerät mithilfe der ▲ oder ▼ Taste.

HDMI:HDMI/DVI
 USB1:USB disc
 USB2:USB disc



- Drücken Sie die  Power-Taste um Qumi auszuschalten.

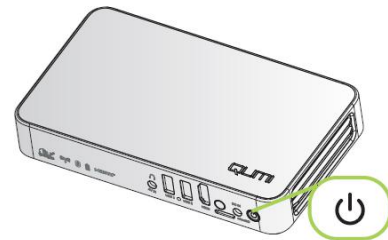

- Falls die Nachricht "Bitte drücken Sie die Power-Taste erneut" erscheint, drücken Sie die Power-Taste. Der Projektor ist ausgeschaltet.

Ausgeschaltet?
 Bitte drücken Sie die
 Power-Taste erneut.



Einstellung der Projektorhöhe

Klappen Sie den Ständer nach unten, um die Höhe des Projektors einzustellen.

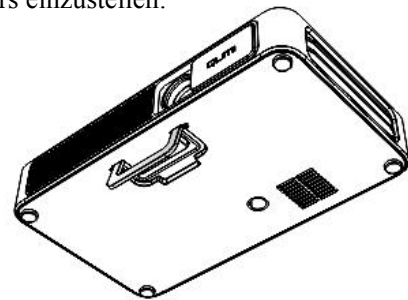

Benutzung eines Stativs

Qumi kann mit einem Stativ verwendet werden, indem das Stativ mit der Unterseite von Qumi verbunden wird. Viele gängige Stativ sind kompatibel.

Technische Daten der unterstützten Stativ:

- Typ: Stativ
- Slot-Größe: 1/4-20 L6.3 mm

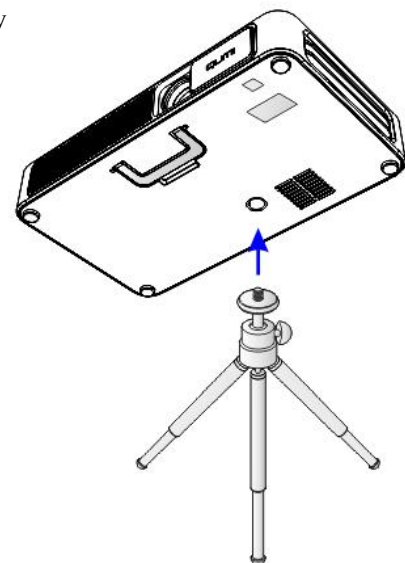

HappyCast - Android Betrieb

So können Sie Ihre angeschlossenen Android-Geräte (Smartphone, Tablet) spiegeln.

Option 1 (Ihr Android-Gerät ist mit dem Qumi WiFi-Hotspot verbunden):

1. Aktivieren Sie den WiFi-Hotspot des Qumi (im Android-Betriebssystem).
Qumi Startbildschirm -> Einstellungen -> Allgemein -> Mehr -> mobiler Hotspot
Mobiler WLAN-Hotspot aktivieren
2. Starten Sie die HappyCast-App auf Ihrem Qumi, sie befindet sich im App-Ordner.
3. Scannen Sie den QR-Code mit Ihrem Android-Gerät, um die HappyCast mobile App herunterzuladen und zu installieren. Folgen Sie die Anweisungen auf dem Bildschirm um die App-Installation abzuschließen.
4. Nachdem Ihr Android-Gerät mit dem Qumi WiFi-Hotspot verbunden ist, starten Sie die HappyCast App, so können Sie den Bildschirm spiegeln.

Option 2 (Ihr Android-Gerät und der Qumi sind mit dem gleichen WiFi-Netzwerk verbunden):

1. Bitte stellen Sie sicher, dass Ihr Android-Gerät und dem Qumi mit dem gleichen WiFi-Netzwerk verbunden sind.
2. Starten Sie die HappyCast-App auf Ihrem Qumi, sie befindet sich im App-Ordner.
3. Scannen Sie den QR-Code mit Ihrem Android-Gerät, um die HappyCast-App herunterzuladen und zu installieren. Folgen Sie den Anweisungen auf dem Bildschirm um die App-Installation abzuschließen.
4. Starten Sie die HappyCast-App auf Ihrem Android-Gerät und Sie können den Bildschirm spiegeln.

Es kann sein, daß Sie erst die Installation von Apps aus „unbekannten Quellen“ zulassen müssen. Gehen Sie zu Einstellungen> Sicherheit> Unbekannte Herkunft> Aktivieren

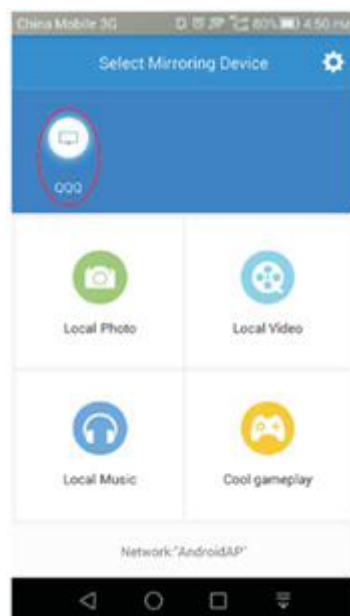

HappyCast - iOS Betrieb

So können Sie Ihre angeschlossenen iOS-Geräte (iPhone, iPad) spiegeln.

Option 1 (Ihr iOS-Gerät ist mit dem Qumi WiFi-Hotspot verbunden):

1. Aktivieren Sie den WiFi-Hotspot des Qumi (im Android-Betriebssystem).
Qumi Startbildschirm -> Einstellungen-> Allgemein -> Mehr-> mobiler Hotspot
Mobiler WLAN-Hotspot aktivieren

2. Starten Sie die HappyCast-App auf Ihrem Qumi, sie befindet sich im App-Ordner.

3. Öffnen Sie das Kontrollzentrum auf Ihrem iOS-Gerät, streichen Sie auf Ihrem Bildschirm von der unteren Kante nach oben. Die AirPlay-Taste sollte angezeigt werden, klicken Sie darauf. Wählen Sie das passende Gerät auf dem Bildschirm, um die Spiegelung zu starten.

Option 2 (Ihr iOS-Gerät und der Qumi sind mit dem gleichen WiFi-Netzwerk verbunden):

1. Bitte stellen Sie sicher, daß Ihr iOS-Gerät und der Qumi mit dem gleichen WiFi-Netzwerk verbunden sind.

2. Starten Sie die HappyCast-App auf Ihrem Qumi, sie befindet sich im App-Ordner.

3. Öffnen Sie das Kontrollzentrum auf Ihrem iOS-Gerät, streichen Sie auf Ihrem Bildschirm von der unteren Kante nach oben. Die AirPlay-Taste sollte angezeigt werden, klicken Sie darauf. Wählen Sie das passende Gerät auf dem Bildschirm, um die Spiegelung zu starten.

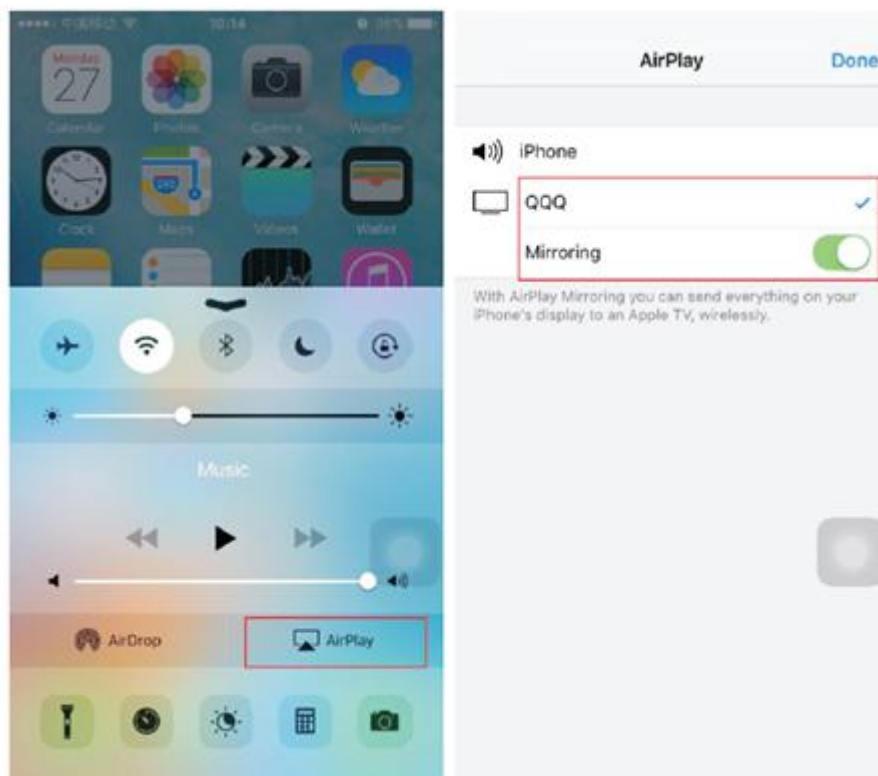

Kapitel 3 Qumi Benutzeroberfläche

Übersicht

Die Qumi Benutzeroberfläche ist zur Einstellung und komfortablen Bedienung konzipiert. Sie lässt die volle Mediumserfahrung zu, indem es auf Mediendateien über intelligente Geräte (Telefone oder Tablets) oder USB-Speichergeräte zugreift.

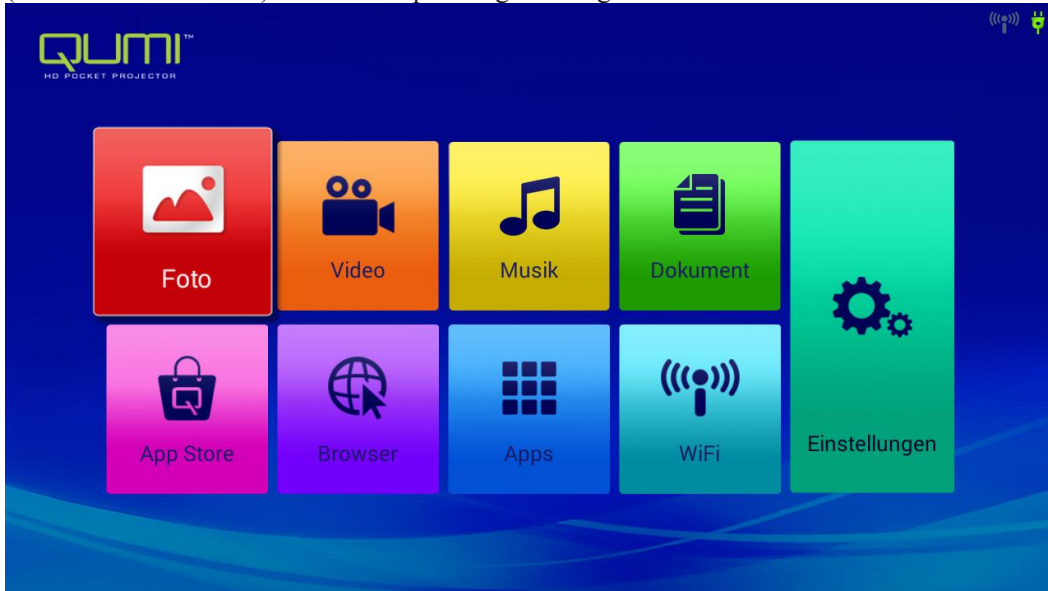

Die Benutzeroberfläche setzt sich aus 9 Hauptfunktionen zusammen:

Foto - Zeigt Fotos an und verfügt über eine Schiebefunktion; verfügbare Bilder aus USB-Speichermedien werden im "Foto" Menü aufgelistet.

Video - spielt Filmdateien; verfügbare Videos aus verbundenen USB Speichergeräten werden im "Video" Menü angezeigt.

Musik - spielt Audiodateien; verfügbare Musikdateien aus verbundenen USB Speichergeräten werden im "Musik" Menü angezeigt.

Office - Arbeiten Sie an Dateien; verfügbare Dateien aus verbundenen USP Speichergeräten werden im "Datei" Menü angezeigt.

APPStore - Verwalten Sie Downloads, Updates und Zugänge zum APPStore.

Browser - Zeigt HTML Dateien aus Web Page Servern oder Dateisystemen an (eine Anwendung für Standard- oder Allgemeine Auszeichnungssprachen) und erhalten Sie Benutzer-Datei-Interaktionen.

Apps - Verwaltet und führt alle Anwendungsprogrammeinstellungen, die mit Qumi verknüpft sind.





WiFi - Erhalten Sie eine gemeinsame drahtlose Verbindung mit demPC, tragbaren Geräten (z.B. Tablets, Mobiltelefon) und anderen Ausgängen.



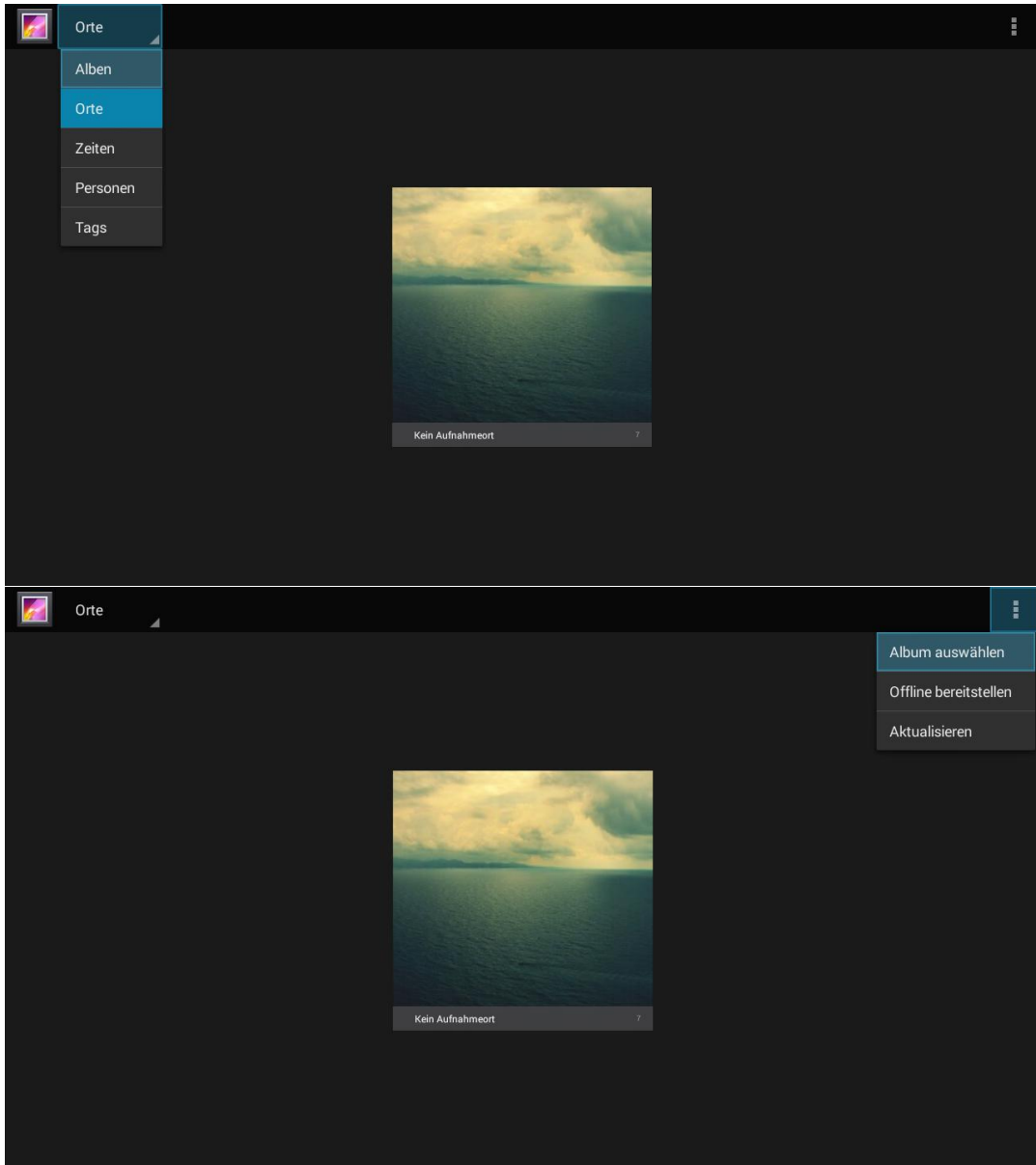

Einstellungen - Greifen Sie auf den Bildschirm, Audiodateien, Drahtlosverbindungen, Bluetooth, Speicher, Allgemeines, Anwendungen und System zu.

Foto

Alle verfügbaren Bilder aus USB-Speichermedien werden im "Foto" Menü aufgelistet. Bilder Öffnen - Wählen Sie den Ansichtsmodus.

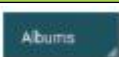

Drücken Sie die , ,  und  Tasten auf der Fernbedienung, um Dateien auszuwählen und drücken Sie  zum Anzeigen. Die Bedienfeldanzeige wird sich je nach Datei ändern. Die unten gezeigte Tabelle zeigt verfügbare Funktionen.





Menüleiste/Icon	Beschreibung
	Fotoalbum, Ort, Zeit, Grafik, Tag
1. 	Fotoalbum wählen, Offline-Ansicht erlauben, Aktualisieren
	Diashow, Netzwerkdarstellung
2. 	Dia abspielen, Element wählen, Gruppieren nach



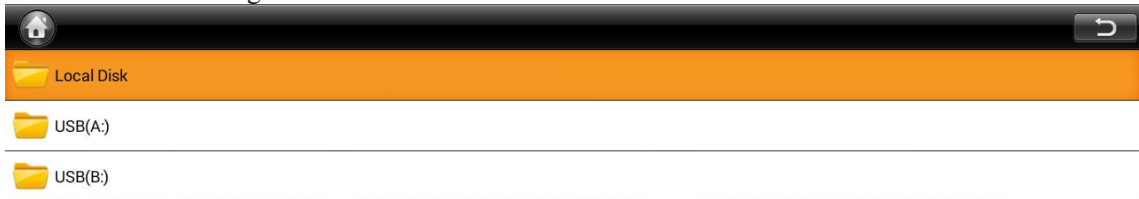

Video

Spielen Sie Filmdateien; verfügbare Videos aus verbundenen USB Speichergeräten werden im "Video" Menü angezeigt. Öffnen Sie Video -- Wählen Sie eine lokale Disk/USB -- Klicken Sie das Video zum Anzeigen.









Drücken Sie die , ,  und  Tasten auf der Fernbedienung, um Dateien auszuwählen und drücken Sie  zum Anzeigen. Die Bedienfeldanzeige wird sich je nach Datei ändern. Die unten gezeigte Tabelle zeigt verfügbare Funktionen.

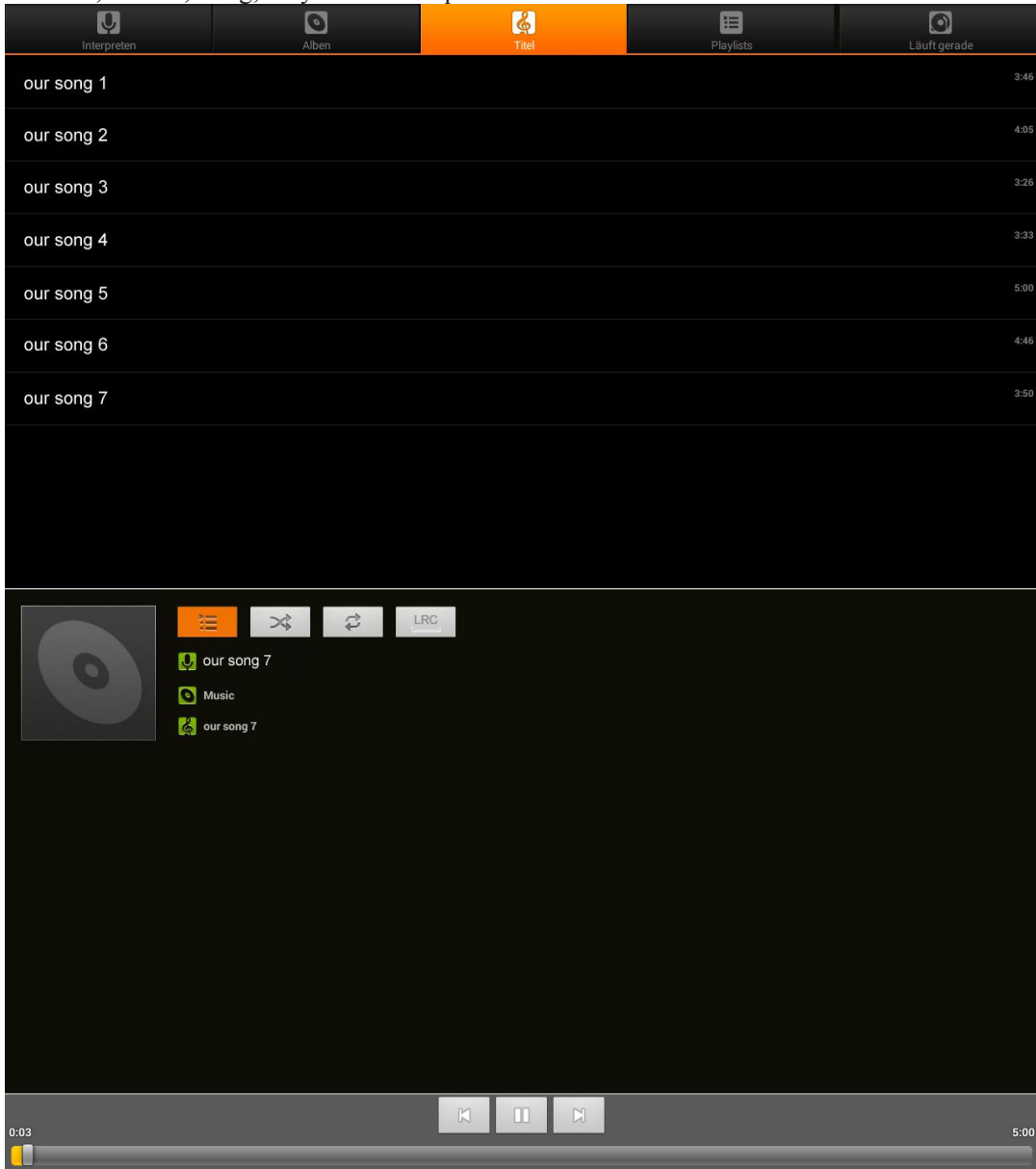



Menuleiste/Icon	Beschreibung
	Zurück zur Benutzeroberfläche
	Zurück zum vorherigen Schritt

Musik

Musik - spielen Sie Audiodateien; Verfügbare Musikdateien aus verbundenen USB Speichergeräten werden im "Musik" Menü angezeigt. Öffnen sie Musik --, enthält 5 Kategorien: Musiker, Album, Song, Playlist und Abspielen.









Drücken Sie die , ,  und  Tasten auf der Fernbedienung, um Dateien auszuwählen und drücken Sie  zum Anzeigen. Die Bedienfeldanzeige wird sich je nach Datei ändern. Die unten gezeigte Tabelle zeigt verfügbare Funktionen.

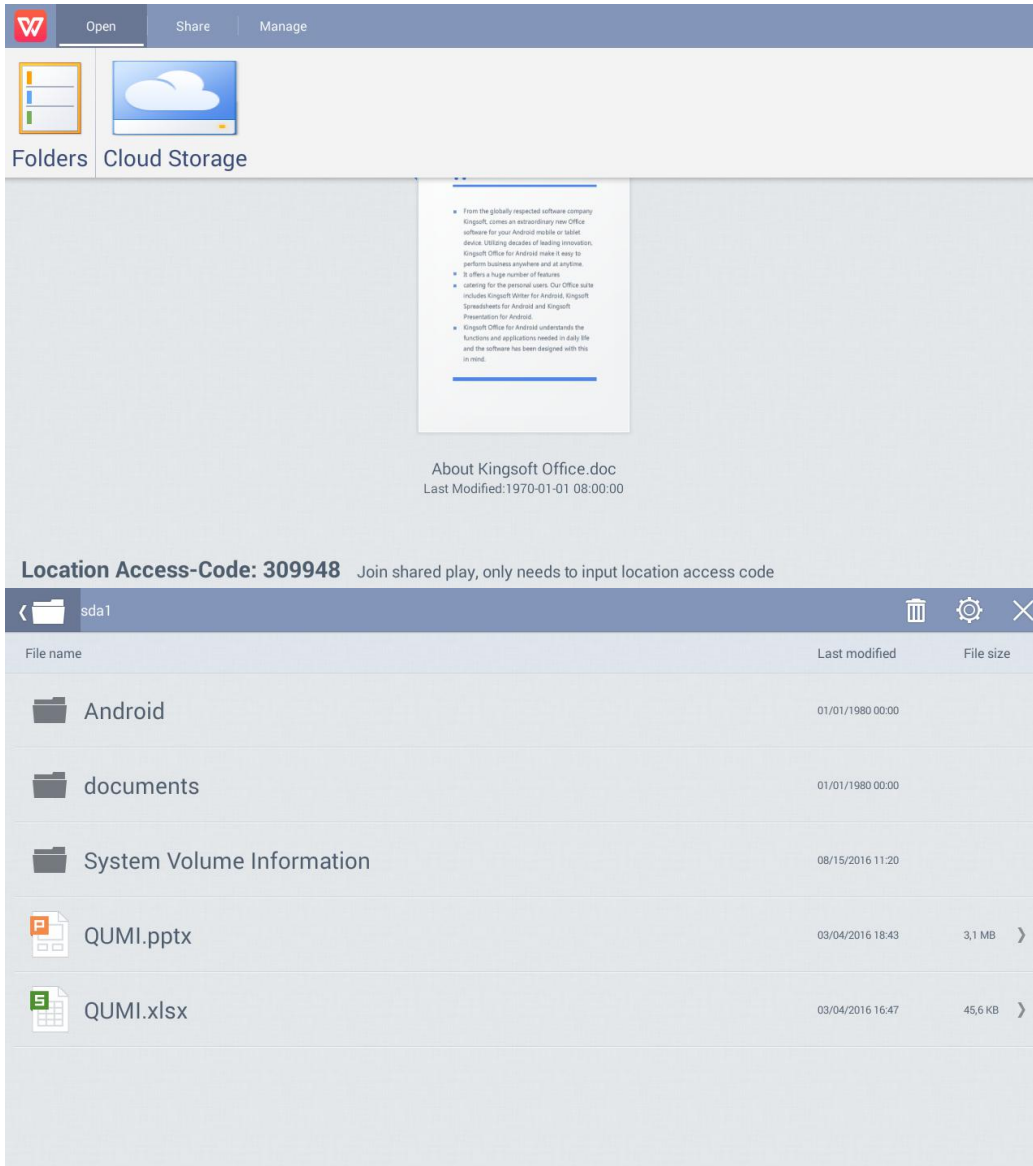

Menüleiste/Icon	Beschreibung
	Songliste
	Zufallswiedergabe
	Alle/ aktuellen Song wiederholen
	Songtexte

Dateien

Arbeiten Sie an Dateien; verfügbare Dateien aus verbundenen USP Speichergeräten werden im "Datei" Menü angezeigt. Öffnen Sie eine Datei -- Öffnen-- lokales Verzeichnis -- Datei zum Öffnen auswählen



Drücken Sie die , ,  und  Tasten auf der Fernbedienung, um Dateien auszuwählen und drücken Sie  zum Anzeigen. Die Bedienfeldanzeige wird sich je nach Datei ändern. Die unten gezeigte Tabelle zeigt verfügbare Funktionen.

Menüleiste/Icon	Beschreibung
Öffnen	Lokales Verzeichnis, Cloud Speicher
Teilen	Quick Disk senden, Zugriff und Teilen, Mehr
Verwalten	Dateien kopieren, Dateien löschen, Verzeichnis löschen
	Lösch-Icon klicken, zu löschende Datei ankreuzen, zum Löschen OK drücken.
	Sortieren nach: Dateiname, Zeit ändern (aktualisieren)
	Schließen

APP Store

Verwalten Sie Downloads, Updates und Zugänge zum APPStore.

Öffnen Sie den APP Store -- Klicken Sie

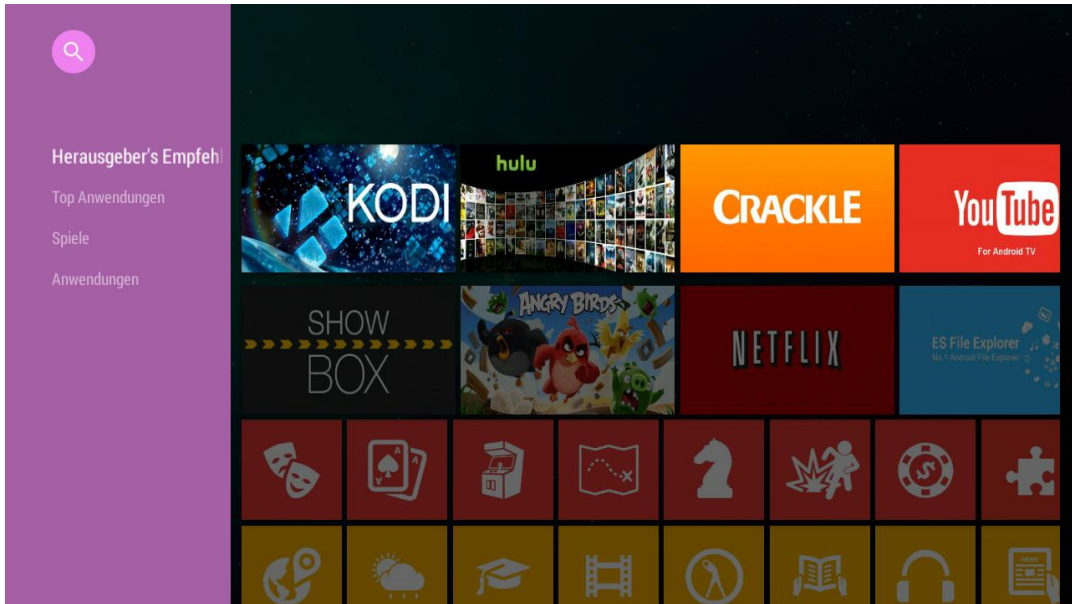



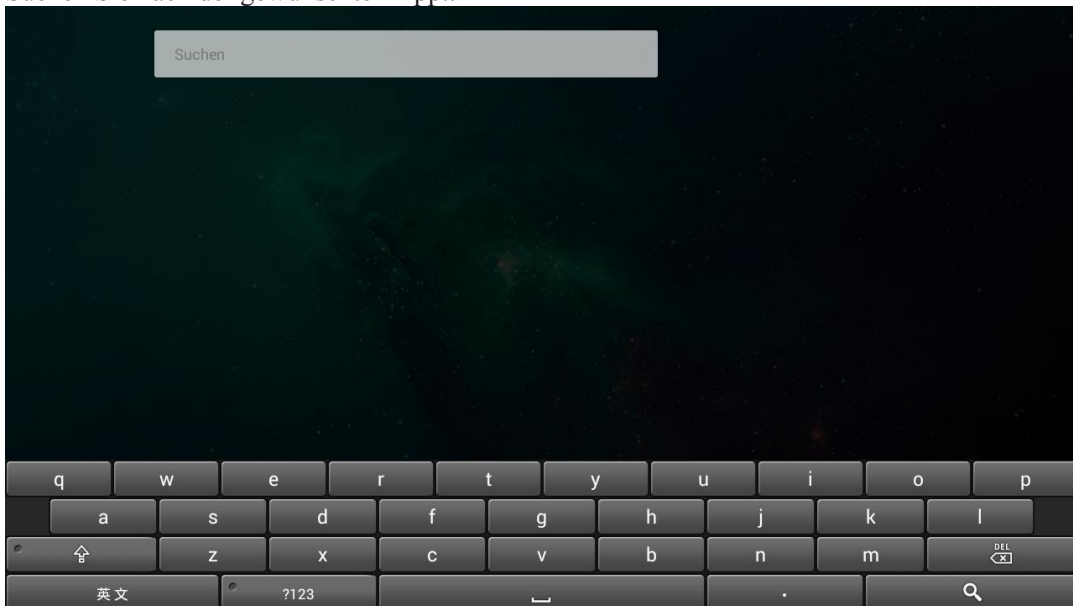



Suchen Sie nach der gewünschten App..

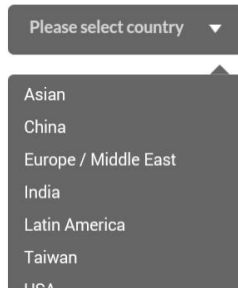
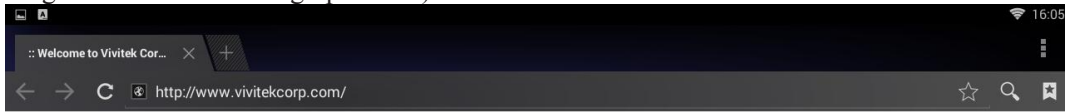





Browser

Zeigt HTML Dateien aus Web Page Servern oder Dateisystemen an (eine Anwendung für Standard- oder Allgemeine Auszeichnungssprachen) und erhalten Sie Benutzer-Datei-Interaktionen.



Drücken Sie die , ,  und  Tasten auf der Fernbedienung, um Dateien auszuwählen und drücken Sie  zum Anzeigen. Die Bedienfeldanzeige wird sich je nach Datei ändern. Die unten gezeigte Tabelle zeigt verfügbare Funktionen.

Menüleiste/Icon	Beschreibung
Bitte wählen Sie ein Land	Asien/China/Europa/Mittlerer Osten/Indien/Lateinamerika/Taiwan/USA
	Aktualisieren, Fortfahren, Neuer Tab, Webpage teilen, auf der Webpage finden, Desktop-Webseite anfordern, Webpage Information, Einstellen
	Zu Lesezeichen hinzufügen
	Suchen oder Webpage einfügen
	Lokale Lesezeichen finden

Anwendungsprogramm

Verwalten und führen Sie alle Anwendungsprogrammeinstellungen, die mit QUMI verknüpft sind.

Öffnen aller Anwendungen -- Klicken Sie auf eine Anwendung je nach benötigter Ausführung.

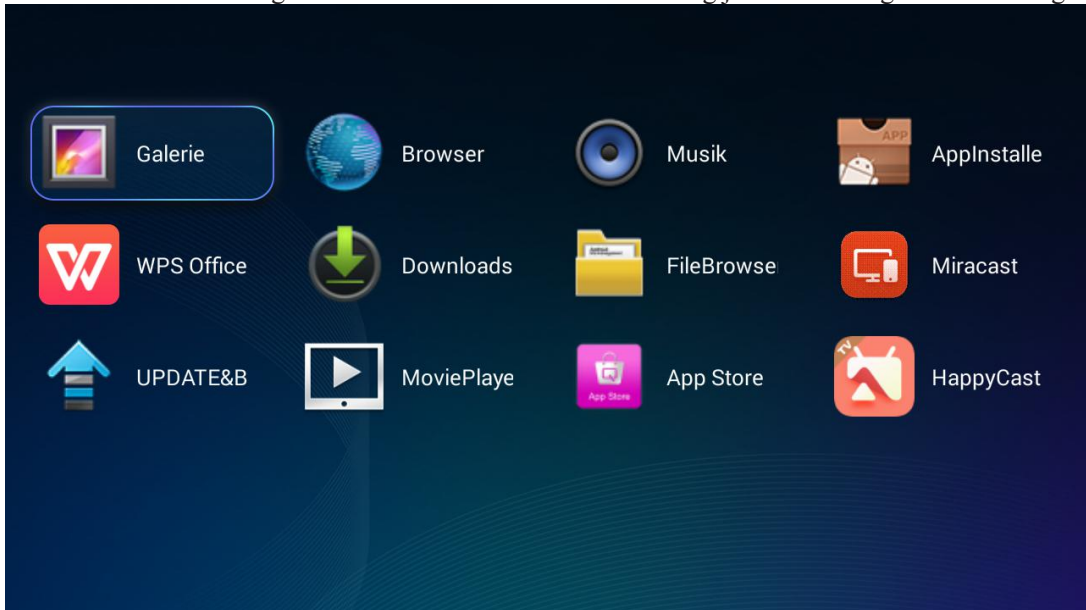

WiFi

Erhalten Sie eine gemeinsame drahtlose Verbindung für PC, tragbare Geräten (z.B. Tablets, Mobiltelefon) und andere Ausgänge.

WiFi Aktivierung -- Wählen Sie einen Netzwerknamen aus

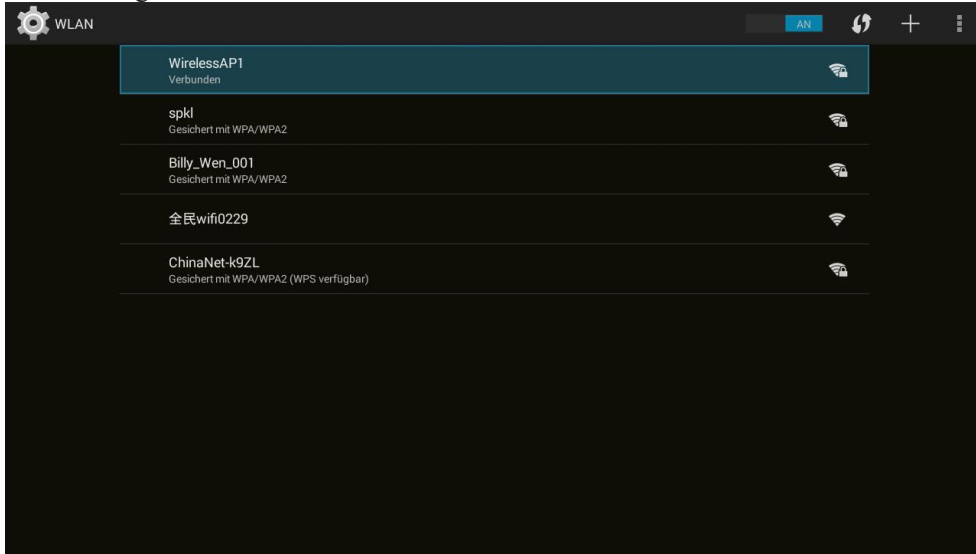

Geben Sie ein Passwort ein -- Klicken Sie Verbinden

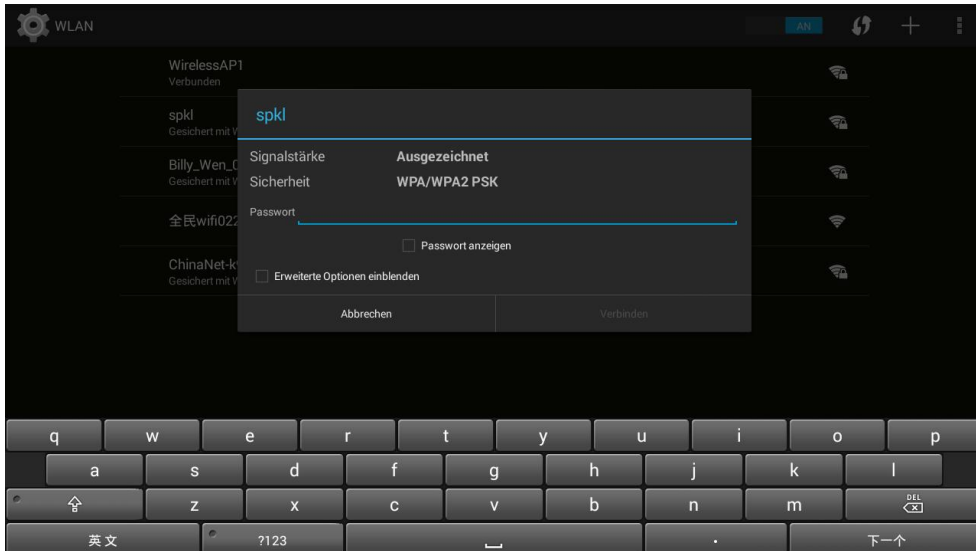





Drücken Sie die , , and Tasten auf der Fernbedienung, um Dateien auszuwählen und drücken Sie zum anzeigen. Die Bedienfeldanzeige wird sich je nach Datei ändern. Die unten gezeigte Tabelle zeigt verfügbare Funktionen.

Menüleiste/Icon	Beschreibung
	WiFi aktivieren/deaktivieren
	WPS Knopf am Router drücken oder:
	Netzwerk hinzufügen
	WPSPIN Eingabe scannen, WLAN direkt, Fortgeschritten

Einstellungen

Einstellungen - Greifen Sie auf den Bildschirm, Audiodateien, drahtlose Verbindungen, Bluetooth, Speicher, Allgemeines, Anwendungen und das System zu.



Drücken Sie die , ,  und  Tasten auf der Fernbedienung, um Dateien auszuwählen und drücken Sie  zum Anzeigen. Die Bedienfeldanzeige wird sich je nach Datei ändern. Die unten gezeigte Tabelle zeigt verfügbare Funktionen..

Menüleiste/Icon	Beschreibung
Display	Schriftgröße ändern, Bildschirm projizieren
Audio file	Lautstärke, System (Standard Audiodownload, Touchprompt)
Drahtlosnetzwerk	Drahtlosnetzwerk verbinden
Bluetooth	Bluetooth einschalten/ausschalten
Speicher	Interne Speicheranzeige, SD Karteninstallation und Formatierung
Allgemein	Drahtlos- und Netzwerkeinstellungen, Zubehöreinstellungen, Persönliche Einstellungen, Account-Einstellungen, Systemeinstellungen
Anwendung	Heruntergeladene Anwendungen, Laufende Anwendungen, Alle Anwendungen
System	Statusinformation, Rechtsinformation, Modell, Android Version, Core Version, Versionsnummer



Kapitel 4 OSD Einstellung

OSD Menüsteuerung

Qumi verfügt über ein OSD (On Screen Display) Einstellungsmenü, um Einstellungen, wie Bildschirmeinstellungen und Audioeinstellungen anzupassen und zu ändern. Das OSD Menü hat 10 Untermenüs.

Menüsprache - stellen Sie die Sprachanzeigeformate des Systems ein. Drücken Sie OK zum Bestätigen. Wählen und springen Sie zur gewünschten Sprache mit Hilfe der Pfeiltasten und drücken Sie den MENÜ-Knopf oder Exit zum Verlassen.

Displaymodus - passen Sie Helligkeit, Sättigung, Schärfe und Kontrast der Bildschirmwiedergabe an. Drücken Sie OK zum Bestätigen. Wählen Sie verschiedene Anzeigemodi mithilfe der Links/Rechts Tasten aus. Drücken Sie die Rauf/Runter Knöpfe um den Benutzermodus zu wählen und drücken Sie Rechts/links um Helligkeit, Sättigung, Schärfe und Kontrast anzupassen. Drücken Sie MENU oder Exit zum Verlassen.

Audiomodus - Ändern Sie den Audioausgabemodus des Systems. Wählen und Verändern Sie den gewünschten Modus mit Hilfe der Links/Rechts Taste und drücken Sie dann Menü oder Exit zur Bestätigung und verlassen Sie das Menü.

Farbtemperatur - passen Sie die Farbtemperatur des Bildschirms und der RGB Parameter an. Wählen und wechseln Sie zum gewünschten Modus mit Hilfe der Links/Rechts Knöpfe und drücken Sie dann Menü oder Exit zum Bestätigen und Verlassen.

Zoommodus - passen Sie die Anzeige auf dem Bildschirm an. Wählen und bewegen Sie zum Zielmodus, indem Sie die Hoch/Runter Knöpfe betätigen und drücken Sie Menü oder Exit zum Bestätigen und Verlassen.

Projektionsart - drehen Sie das Bild - Drücken Sie OK um den Screen Flip Effekt zusehen.

Elektronische Trapezkorrektur - korrigieren Sie das Bild bei Auf- und Abpräsentation.

Software Update (USB) - aktualisieren Sie die Software. Platzieren Sie die Software im Hauptverzeichnis des USB-Sticks und drücken Sie OK um zum Update-Bestätigungsfeld zu gelangen. Wählen Sie Ja aus, um die Software zu aktualisieren.

Alles zurücksetzen - stellen Sie den Werkzustand und die Standparameter des Systems her. Dies beinhaltet Bild, Ton, Screen Flip, Trapezoid, etc.

Status - Zeigt Ihnen relevante Systeminformationen an (wie beispielsweise die Version).

Wenn die Oberfläche via HDMI übertragen wird, kann das OSD Menü über die Menüknöpfe auf der Fernbedienung oder Tastatur bedient werden.

Wenn die Oberfläche über das Qumi Media-Centermenü übertragen wird, kann das OSD Menü über den Menü Knopf an der Fernbedienung oder dem Menü auf der Tastatur bedient werden.

Hinweis:

Wenn das OSD Menü für 10 Sekunden nicht aktiv ist, schließt es sich automatisch.



OSD Menü Überblick

Die folgende Abbildung erlaubt es Ihnen eine bestimmte Einstellung schnell zu finden oder seinen Umfang zu bestätigen.

Hauptmenü	Untermenü/Einstellung
Menüsprache	esky, English, Français, Dansk, Español, Hrvatski, Deutsch, Ελληνικ, Italiano, Magyar, Polski, Romniete, Nederlands, Português, Slovenina, Norsk, русский, Srpski, Suomi, Vereinfachtes Chinesisch, Svenska, Traditionelles Chinesisch, Български
Anzeigemodus	Hell - Kontrast 50 , Helligkeit 50 , Farbe 50 , Schärfe 50 , Farbton 50
	Demo -Kontrast 49 , Helligkeit 49 , Farbe 50 , Schärfe 50 , Farbton 50
	Film - Kontrast 49 , Helligkeit 49 , Farbe 40 , Schärfe 50 , Farbton 50
	Benutzerdefiniert - passen Sie die Einstellungen unabhängig an, wie von der Anwendung gefordert
Audiomodus	Standard - Höhe 50 , Bass 50
	Musik - Höhe 75 , Bass 75
	Film - Höhe 75 , Bass 90
	Sport - Höhe 35 , Bass 35
	Benutzerdefiniert - passen Sie die Einstellungen unabhängig an, wie von der Anwendung gefordert
Farbtemperatur	Farben Kalt -Rot 50, Grün 50, Blau 50
	Standard -Rot 50, Grün 50, Blau 50
	Warm color -Rot 60, Grün 38, Blau 25
	Benutzerdefiniert - passen Sie die Einstellungen unabhängig an, wie von der Anwendung gefordert
Zoommodus	4:3, 16:9, vergrößern 1, vergrößern 2
Projektionsmethode	3, 2, 1, 0
Elektronische Trapezkorrektur	Auto -Standart Automatiktrapez
	Manuell - -35 - +35
Softwareaktualisierung (USB)	
Alles zurücksetzen	Ja/Nein
Status	Model Q3PLUS
	Version No. XX.X-XXX.XX.XX





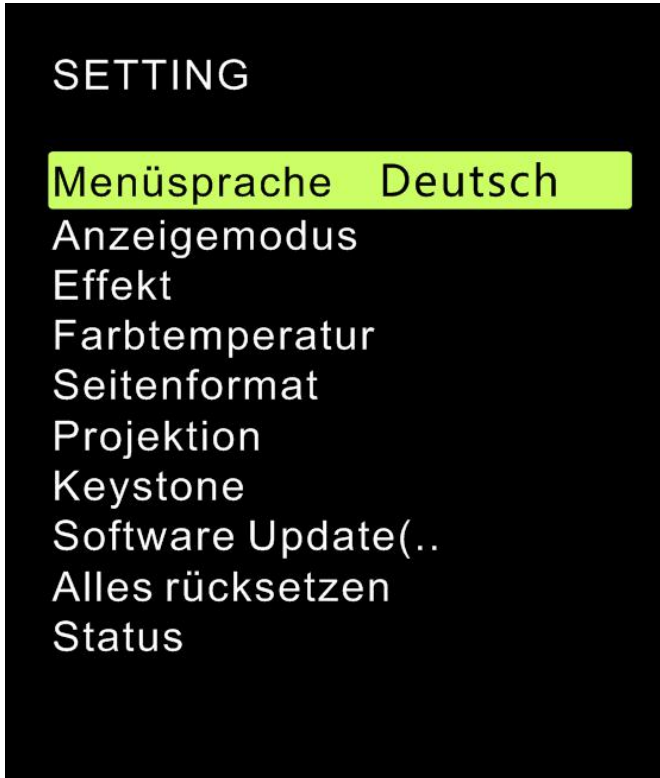

Einstellung der OSD Menüsprache

Die Menüsprache des OSD kann geändert werden. Führen Sie folgende Schritte durch, um die Menüsprache zu ändern:

1. Drücken Sie die Bildschirmsicht-Steuerungstaste  auf der Fernbedienung um zum OSD Menü zu gelangen.
2. Bewegen Sie den Mauszeiger um die Menüsprache hervor zu heben und drücken Sie



3. Drücken Sie die , ,  und  Knöpfe, bis die Zielmenüsprache durch den Cursor hervorgehoben ist und die Einstellung der Menüsprache ist vollendet.
4. Drücken Sie den  Knopf um das OSD zu schließen.

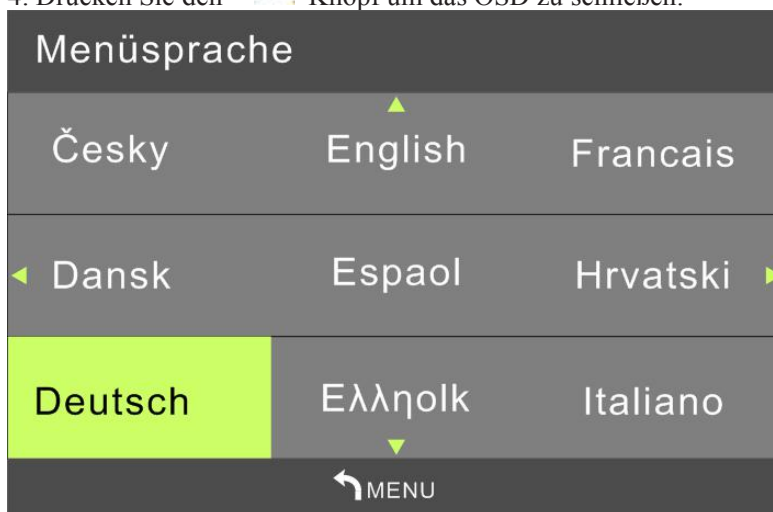



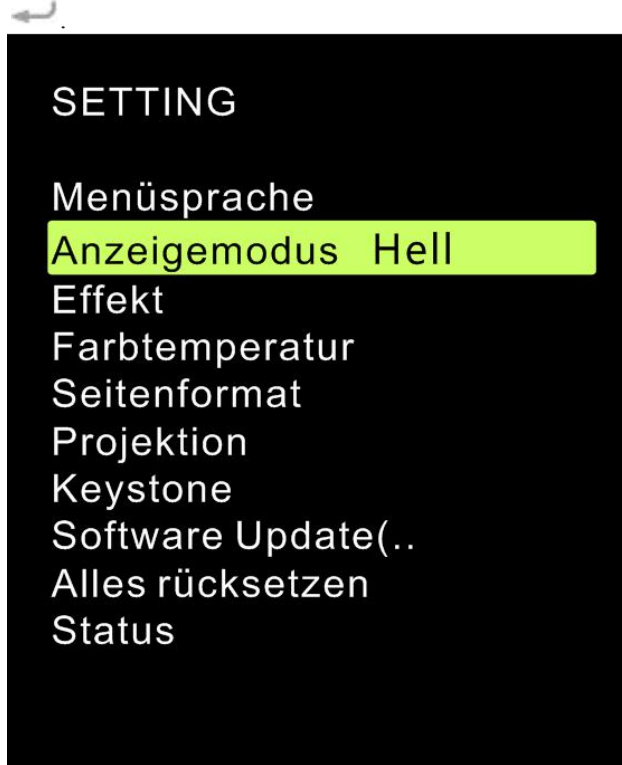

Einstellung des Displaymodus

Der Displaymodus des OSD kann geändert werden. Führen Sie die folgenden Schritte aus um den Displaymodus zu ändern:

1. Drücken Sie die Bildschirmsicht-Steuerungstaste  auf der Fernbedienung um zum OSD Menü zu gelangen.
2. Bewegen Sie den Mauszeiger um den Displaymodus hervorzuheben und drücken Sie



3. Drücken Sie die , ,  und  Knöpfe, bis der Zieldisplaymodus durch den Cursor hervorgehoben ist und die Einstellung des Displaymodus ist vollendet.
4. Drücken Sie den  Knopf um das OSD zu schließen.



Hinweis:

Kontrast, Helligkeit, Farbe und Schärfe des benutzerdefinierten Displaymodus können je nach Anwendungsanforderung eingestellt werden.





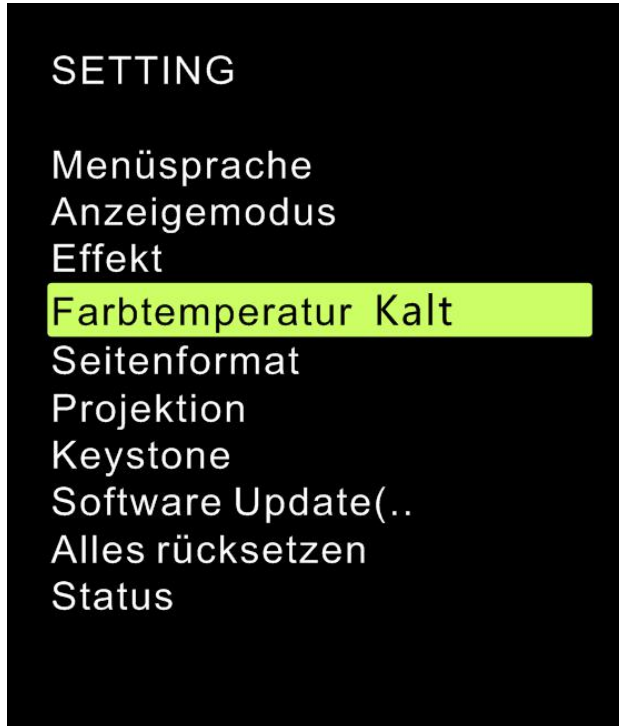

Einstellung der Farbtemperatur

Die Farbtemperatur des OSD Menüs kann geändert werden. Führen Sie folgende Schritte aus um die Farbtemperatur zu ändern:

1. Drücken Sie die Bildschirmsicht-Steuerungstaste  auf der Fernbedienung um zum OSD Menü zu gelangen.
2. Bewegen Sie den Mauszeiger um die Farbtemperatur hervorzuheben und drücken Sie



3. Drücken Sie die , ,  und  Knöpfe, bis der Zielfarbtemperatur durch den Cursor hervorgehoben ist und die Einstellung der Farbtemperatur ist vollendet.
4. Drücken Sie den  Knopf um das OSD zu schließen.



Hinweis:

Die Farben Rot, Grün und Blau der benutzerdefinierten Farbtemperatur können je nach Anwendungsanforderung eingestellt werden.





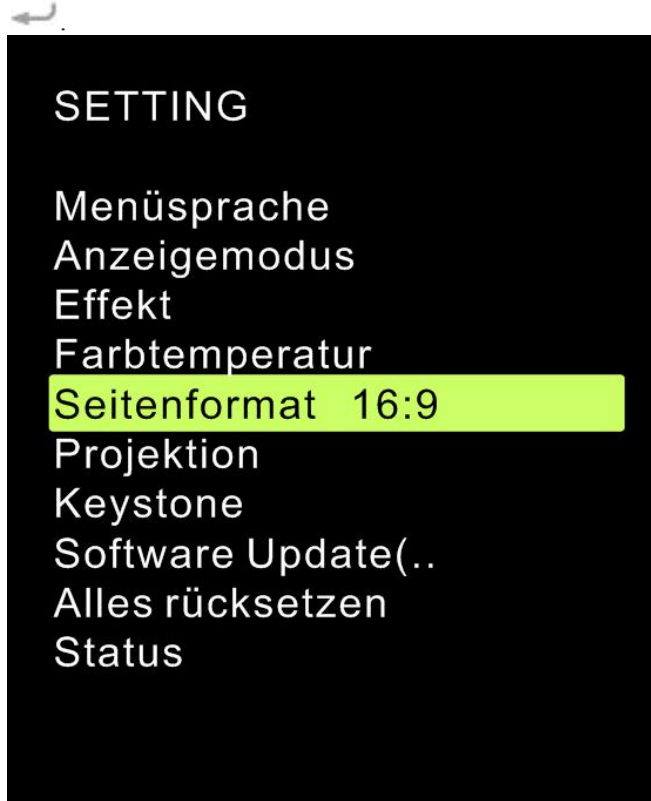

Einstellung des Zoommodus

Der Zoommodus des OSD Menüs kann geändert werden. Führen Sie die folgenden Schritte aus um den Zoommodus zu ändern:

1. Drücken Sie die Bildschirmsicht-Steuerungstaste  auf der Fernbedienung um zum OSD Menü zu gelangen.
2. Bewegen Sie den Mauszeiger um den Zoommodus hervorzuheben und drücken Sie





3. Drücken Sie die , ,  und  Knöpfe, bis der Zielzoommodus durch den Cursor hervorgehoben ist und die Einstellung des Zoommodus ist vollendet.
4. Drücken Sie den  Knopf um das OSD zu schließen.





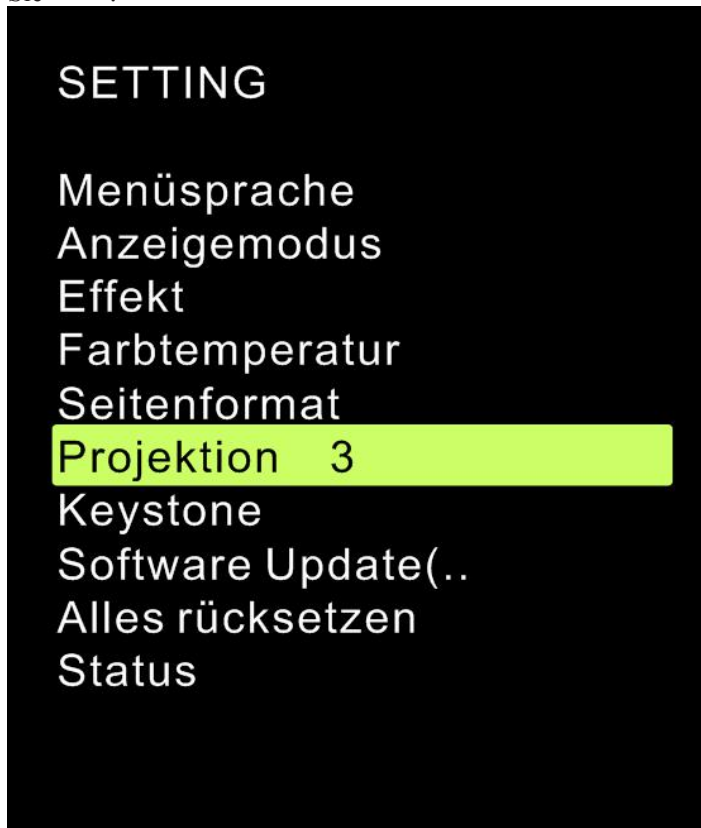

Einstellung der Projektionsmethode

Die Projektionsmethode des OSD kann geändert werden. Führen Sie die folgenden Schritte aus um die Projektionsmethode zu ändern.

1. Drücken Sie die Bildschirmsicht-Steuerungstaste  auf der Fernbedienung um zum OSD Menü zu gelangen.
2. Bewegen Sie den Mauszeiger um die Projektionsmethode hervorzuheben und drücken Sie .





3. Drücken Sie die , ,  und  Knöpfe, bis der Zielprojektionsmethode (3, 0, 1 und 2) durch den Cursor hervorgehoben ist und die Einstellung der Projektionsmethode ist vollendet.
4. Drücken Sie den  Knopf um das OSD zu schließen.





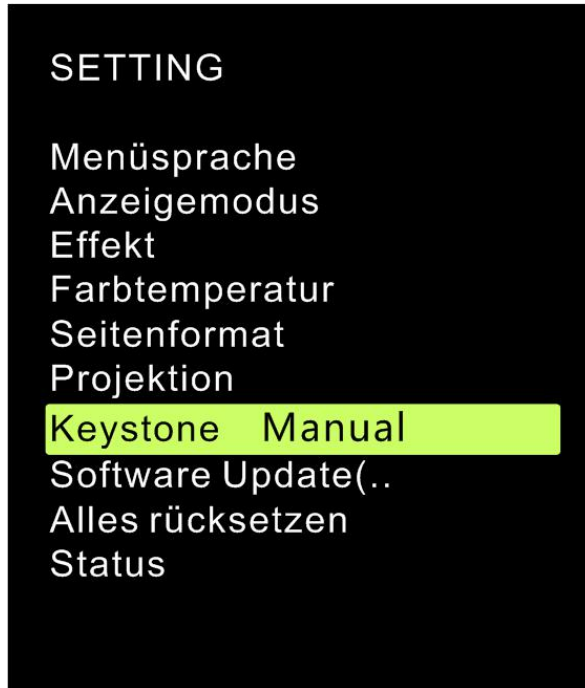

Einstellung der elektronischen Trapezkorrektur

Die elektronische Trapezkorrektur des OSD kann geändert werden. Führen Sie die folgenden Schritte aus um die elektronische Trapezkorrektur zu ändern:

1. Drücken Sie die Bildschirmanzeige-Steuerungstaste  auf der Fernbedienung um zum OSD Menü zu gelangen.
2. Bewegen Sie den Mauszeiger um die elektronische Trapezkorrektur hervorzuheben und drücken Sie .



3. Drücken Sie die , ,  und  Knöpfe, bis Keystone Manual durch den Cursor hervorgehoben ist und die Einstellung der elektronischen Trapezkorrektur ist vollendet.
4. Drücken Sie den  Knopf um das OSD zu schließen.

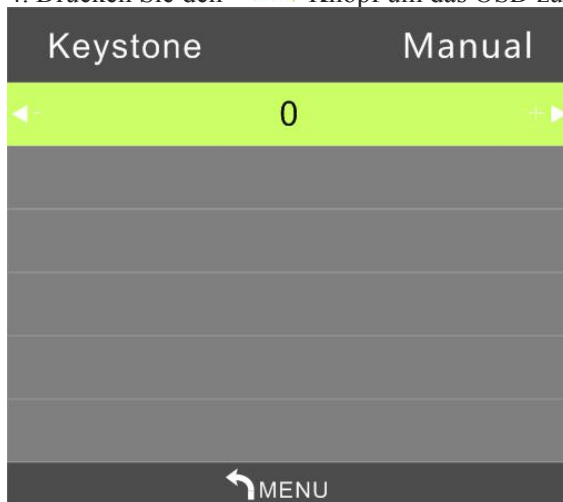

Hinweis:

Die elektronische Trapezkorrektur kann je nach Anwendungsanforderung angepasst werden. (Werte liegen zwischen -35-+35)

Einstellung der Softwareaktualisierung (USB)

Bitte wenden Sie sich an Ihren lokalen Projektorlieferanten.

SETTING

Menüsprache

Anzeigemodus

Effekt

Farbtemperatur

Seitenformat

Projektion

Keystone

Software Update(..

Alles rücksetzen

Status





Einstellung von Allem zurücksetzen

Das OSD kann vollkommen zurückgesetzt werden. Führen Sie die folgenden Schritte aus um alles zurückzusetzen:

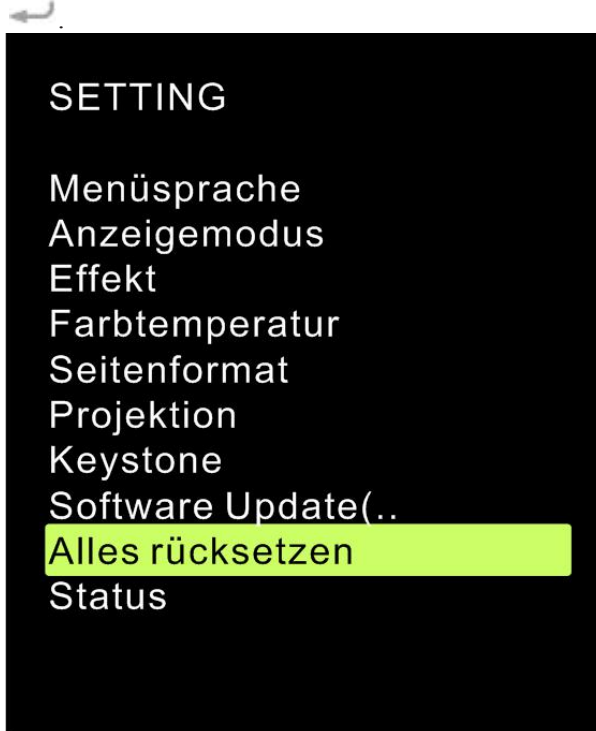
1. Drücken Sie die Bildschirmsicht-Steuerungstaste  auf der Fernbedienung um zum OSD Menü zu gelangen.
2. Bewegen Sie den Mauszeiger um „Alles zurücksetzen“ hervorzuheben und drücken Sie



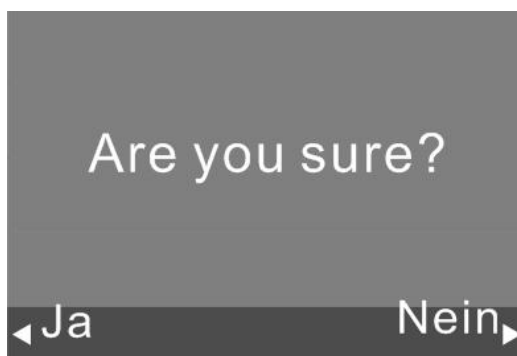

4. Drücken Sie den  Knopf um Ja auszuwählen. Alle Einstellungen werden automatisch zurückgesetzt. Danach gelangen Sie Automatisch zum QUMI Interface.

Drücken Sie den  Knopf um Nein auszuwählen. Sie gelangen automatisch zum OSD Bildschirmsteuerungsprogramm.



Einsehen des Status

Sehen Sie den Status über OSD ein. Führen Sie folgende Schritte aus um den Status einzusehen:

1. Drücken Sie die Bildschirmansicht-Steuerungstaste  auf der Fernbedienung um zum OSD Menü zu gelangen.
2. Bewegen Sie den Mauszeiger um den Status hervorzuheben und drücken Sie .

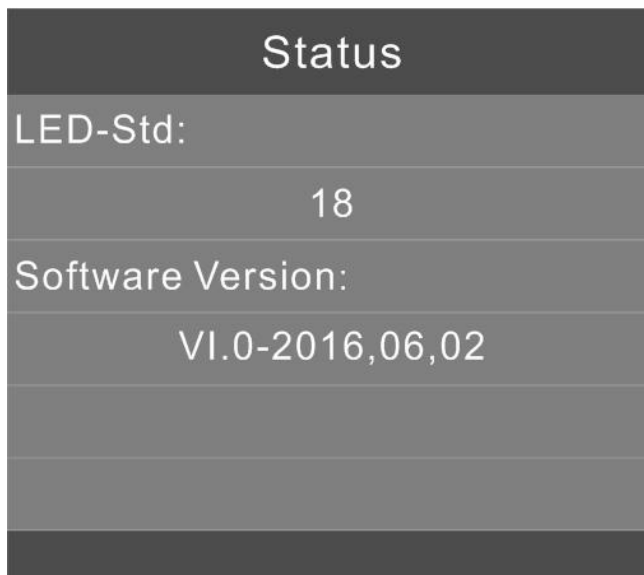
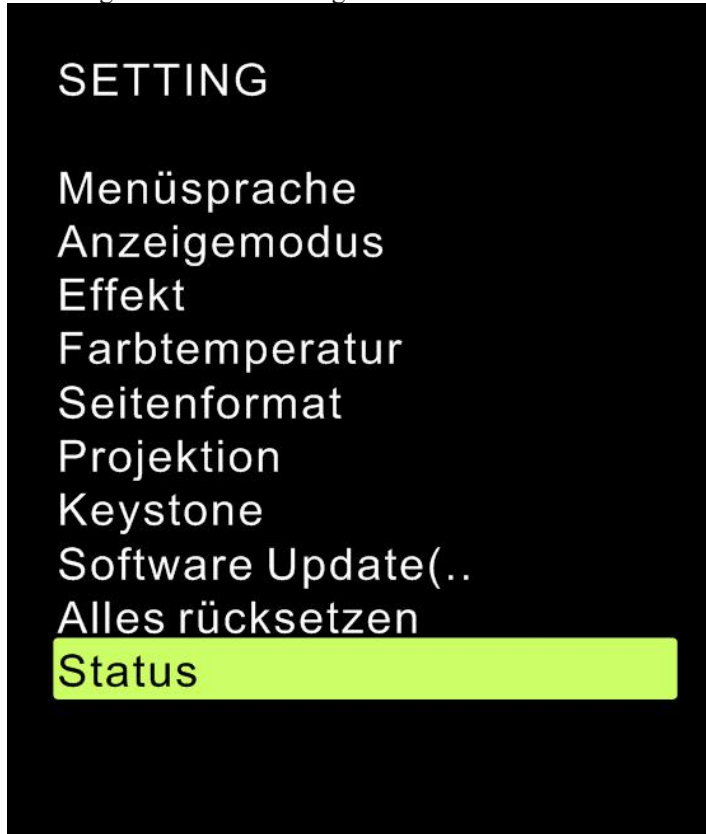

Kapitel 5 Qumi Instandhaltung

Qumi Reinigung

Reinigen Sie Qumi für den normalen Betrieb um Staub und Schmutz zu entfernen.



Warnung:

1. Schalten Sie Qumi vor der Reinigung ab und entfernen Sie die Stromkabel. Ansonsten können Verletzungen und Systemschäden verursacht werden.
2. Bei der Reinigung dürfen nur feuchte Tücher verwendet werden. Die Lüftung von Qumi darf nicht mit Wasser in Berührung kommen.
3. Wenn die inneren Teile von Qumi während der Reinigung mit Wasser in Berührung kommen, kann Qumi nicht verwendet werden - außer es wird für mehrere Stunden gelüftet, wobei die Stromkabel entfernt sein müssen.
4. Wenn innere Teile von Qumi während der Reinigung mit viel Wasser in Berührung kommen, sollte Qumi zur Wartung geschickt werden, wobei die Kabel vom Gerät entfernt sein sollten.

Reinigung der Linse

Die Reinigungsflüssigkeit für optische Linsen kann in den meisten Kameramärkten und anderen Verkaufsstellen erworben werden. Führen Sie folgende Schritte aus um die Qumi Linse zu Reinigen:

1. Tröpfeln Sie ein wenig Reinigungsflüssigkeit auf ein sauberes und weiches Tuch. (Tropfen Sie die Reinigungsflüssigkeit nicht direkt auf die Linse.)
2. Reinigen Sie die Linse behutsam, mit kreisenden Bewegungen.



Achtung:

1. Verwenden Sie keine aggressive Reinigungsflüssigkeit oder Lösung.
2. Um Verfärbungen oder Verbleichen zu verhindern, ist die Verwendung von Reinigungsflüssigkeit am Gehäuse nicht erlaubt.



Problembehebung

FAQs und Lösungen

Falls Probleme bei der Anwendung von Qumi auftauchen, können Ihnen all diese Hinweise Kenntnisse zur Problemlösung liefern. Wenn Probleme nicht gelöst werden können, wenden Sie sich für Hilfe an Ihren Händler.

Manche Probleme werden nur durch inkorrekte Verbindung der Kabel verursacht. Prüfen Sie auf die unten stehenden Umstände, bevor Sie spezifische Lösungen suchen.

Testen Sie anderes elektrisches Zubehör, um zu prüfen ob die Steckdose mit Strom versorgt ist.

Prüfen Sie, ob Qumi eingeschalten ist.

Prüfen Sie, ob alle Verbindungen gesichert sind.

Prüfen Sie, ob alle angeschlossenen Geräte eingeschalten sind.

Prüfen Sie, ob sich der angeschlossene Computer im Standby-Modus oder im Schlummermodus befindet.

Prüfen Sie, ob der angeschlossene Laptop richtig mit einem externen Bildschirm verbunden ist.

Hinweise zur Problembehandlung

Bei spezifischen Problembereichen, sollten relevante Schritte in der empfohlenen Reihenfolge erfolgen. So können Probleme schnell gelöst werden.

Um ein überflüssiges Ersetzen von normalen Teilen zu vermeiden, sollte soweit wie möglich herausgefunden werden, welche die Problemteile sind.

Falls das Problem beispielsweise nach dem Batterieaustausch bestehen bleibt, sollten Sie die Originalbatterie zurücklegen und mit dem nächsten Schritt fortfahren.

Bitte notieren Sie die ausgeführten Schritte während der Problembehandlung. Sie können als nützliche Referenz dienen wenn Sie den technischen Support kontaktieren oder Qumi zur Wartung einschicken.

Betriebsmodus des Reset-Schlüssels



Der Reset-Schlüssel ist mit einem eingebetteten Schlüsselschalter ausgestattet; Der Resetbetrieb wird gestartet, indem Sie eine Nadel (in einer passenden Größe für den Reset-Schlüssel) einführen und in den Reset-Schlüssel drücken.



Bildprobleme

Problem: Es wird kein Bild auf der Leinwand angezeigt

1. Prüfen Sie ob der Computer richtig konfiguriert ist.
2. Schalten Sie alle Geräte und die Stromzufuhr in der richtigen Reihenfolge aus.

Problem: Verschwommenes Bild

1. Steuern Sie per Fernbedienung.
2. Prüfen Sie ob der Abstand zwischen Qumi und der Leinwand sich in den angegebenen Grenzen befindet.
3. Wenn die Linse verschmutzt ist, reinigen Sie diese mit einem Reinigungstuch für optische Linsen.

Problem: Oberes oder Unteres Ende des Bildes ist weiter (Trapezeffekt)

1. Richten Sie Qumi möglichst so aus, dass es so vertikal wie möglich zur Leinwand ist.
2. Passen Sie die Trapezkorrektur des OSD an um das Problem zu lösen und stellen Sie die automatische Trapezkorrektur auf "ON"

Überprüfen Sie die konfigurierte Ausrichtung der "Projektionsmethode" im OSD Menü "Konfiguration"

Problem: Gestreiftes Bild

1. Stellen Sie "Frequenz" und "Spur" des Menüs "Computer" im OSD Menü auf Standardeinstellung.
2. Verbinden Sie Qumi mit einem anderen Computer um zu prüfen, ob das Problem von der Grafikkarte verursacht wird.

Problem: Bild ohne Kontrast

Passen Sie die Einstellung von "Kontrast" im OSD Menü "Bild" an.

Problem: Die Farbe des Projektionsbildes stimmt nicht mit der des Quellbildes überein.

Passen Sie die "Farbtemperatur" im OSD Menü "Bild" an.

Probleme mit der Fernbedienung

Problem: **Qumi** reagiert nicht auf die Befehle der Fernbedienung

1. Richten Sie die Fernbedienung auf den Fernbedienungssensor.
2. Stellen Sie sicher, dass sich keine Hindernisse zwischen Fernbedienung und Sensor befinden.
3. Schalten Sie Fluoreszenzlampen im Raum ab.
4. Prüfen Sie, ob die Batteriepolarität richtig ist.
5. Ersetzen Sie die Batterien.
6. Stellen Sie andere Geräte in der Umgebung aus, die Infrarotstrahlen aussenden.
7. Schicken Sie die Fernbedienung zur Reparatur.



Audioprobleme

Problem: Kein Ton

1. Passen Sie die Lautstärke der Audioquelle an.
2. Prüfen Sie die Verbindung des Audiokabels.
3. Verwenden Sie andere Lautsprecher um den Ausgang der Audioquelle zu testen.
4. Schicken Sie Qumi zur Reparatur.

Problem: Tonverzerrung

1. Prüfen Sie die Verbindung des Audiokabels.
2. Verwenden Sie andere Lautsprecher um den Audioausgang der Audioquelle zu testen.
3. Schicken Sie Qumi zur Reparatur.

FAQs und Lösungen

1. Kann **Qumi** an eine Spielkonsole wie **Microsoft Xbox** oder **Sony PS3** angeschlossen werden?
Ja. Informationen aus Xbox oder PS3 können mit Qumi angezeigt werden. Sie können dies erreichen, indem sie die HDMI Kabel der Konsole an Qumi anschließen.
2. Kann **Qumi** TV Inhalte projizieren?
Ein Fernseher kann Bilder nur auf seinem eigenen Bildschirm generieren; Wenn Sie TV Inhalte mit Qumi ansehen wollen, müssen Sie Qumi an eine Kabeldose, ein digitales Beistellgerät oder einen Satellitenreceiver anschließen. Beispielsweise kann eine Kabeldose via HDMI-Anschluss an Qumi angeschlossen werden.



Spezifikation

Modell	Qumi Q3PLUS Series
Auflösung	HD (720p-1280x720)
Projektionsabstand	0.7m~3.7m (19"-100")
Größe der Projektionsleinwand (diagonal)	483mm~2,540mm (19"~100")
Projektionslinse	Elektronischer Zoom in / out
Projektionsmaßstab	1.66:1
Vertikale Trapezkorrektur	+/-35Schritt (-45° - +33°)
Projektionsmethode	Rückprojektion, Tischprojektion, Deckenrückprojektion und Deckenprojektion.
Datenkompatibilität	VGA, SVGA, XGA, SXGA, SXGA+, UXGA, Mac
SDTV/EDTV/HDTV	480i, 480p, 720p, 1080i, 1080p
Videokompatibilität	HDTV(720p, 1080i/p), NTSC/NTSC4.43, PAL (B/G/H/I/M/N/60), SECAM
Sicherheitszertifikat	UL, CCC, CE, CB, BQB, FCCID, WEEE, RoHS, SRRC, Reach,
Betriebstemperatur	5°C~45°C
Lagerbedingungen	-10°C ~ 50°C, 5-95% (Keine Kondensation)
Dimensionen (WXHxD)	176mm(6.93") x 102.5mm(4.04") x 27.6mm (1.09)
AC Eingang	General AC 100-240, typical value @ 110VAC (100-240)/+-10%
Energieverbrauch	36W
Audiolautsprecher	2W Doppelkanal Sprecher
Eingabeterminal	HDMIx1 und AV (mindestens 3.5 mm BÜchse verfügbar)
	USB Type x 2
Ausgangsterminal	3.5 mm Kopfhörerbüchse (Lautstärkeregelung) x 1

Hinweis:

Bei jeglichen Fragen, die die Produktspezifikationen betreffen, wenden Sie sich an Ihren lokalen Händler.

4. Wie zeige ich Bilder von einer Digitalkamera oder einem USB Speichergerät an?
Verbinden Sie solche Geräte mit Qumi um zugehörige Bilder oder andere Inhalte anzuzeigen, über:

USB Stick, Festplatte oder Kartenleser
Digitalkamera
Smartphone
Multimedia Speichersucher

Wenn Sie mit so einem Gerät mit Qumi verbunden sind, können Sie das Mediacenter verwenden um Bilder anzuzeigen.

5. Welche Art von Kabel sollte verwendet werden um ein Videogerät mit Qumi zu verbinden?
HDMI Kabel oder USB Treiber können verwendet werden um ein Videogerät mit Qumi zu verbinden, falls solche Geräte mit entsprechenden Anschlüssen ausgestattet sind.
6. Welche Videoformate unterstützt **Qumi**?
Avi/Rm/Rmvp/Ts/Vob/Mkv/Mov/ISO/wmv/asf/flv/dat/mpg/mpeg.
7. Welche Audioformate unterstützt **Qumi**?
MP3/WMA/AAC/WAV/OGG/AC3/DDP/TrueHD/DTS/DTS/HD/FLAC/APE.
8. Welche Dokumentarten unterstützt **Qumi**?
Microsoft® Office 97-2010 (Word, Excel®, PowerPoint®), Adobe® PDF (1.0, 1.1, 1.2, 1.3, 1.4).
9. Welche Formate unterstützt **Qumi**?
JPEG/BMP/GIF/PNG/TIFF.
10. Wie lange kann das **LED** in **Qumi** verwendet werden und kann es ausgetauscht werden?
Qumi unterstützt herkömmliche Leutmittel nicht. Stattdessen verwendet Qumi ein Set von Licht emittierenden Dioden (**LED**) zur Bildprojektion. Verglichen mit traditionellen Lampen, haben LEDs eine längere Lebensdauer. Es wird geschätzt, dass Qumi LEDs für circa 30.000 Stunden benutzt werden können. Die Lebensdauer einer LED hängt von Helligkeit, Leistungsumständen, Umgebungskonditionen, etc. ab. Die LED Helligkeit nimmt mit der Zeit ab. LED Module können nicht ausgetauscht werden.
11. Warum sollte ich nach der Initiierung die Brennweite anpassen?
Um die beste Bildqualität zu garantieren, müssen die Tasten zur Vergrößerung+/Verkleinerung- auf der Fernbedienung eingestellt werden, sobald die Betriebstemperatur erreicht wurde.



Vivitek Support Website

Für weitere Informationen, Unterstützung und Produktregistrierung, besuchen Sie bitte www.vivitek.eu.

Projektionsabstand und -größe

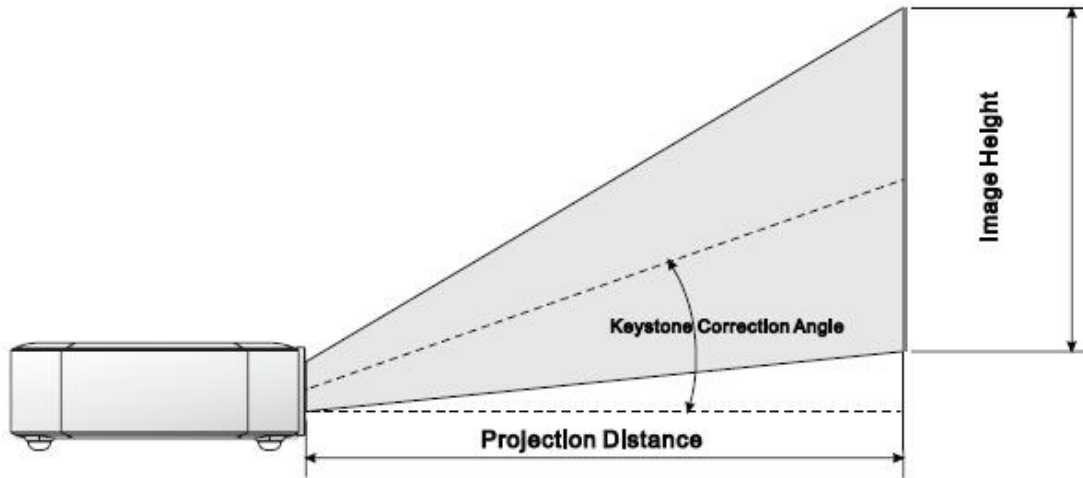

Projektionsabstand und Größenangabe

Bild diagonal (cm/inch)	Bild Breite (cm/inch)	Bild Höhe (cm/inch)	Projektionsabstand (cm/inch)
76/30	66/26	37/15	110/43
102/40	89/35	50/20	147/58
127/50	111/44	62/25	184/72
152/60	133/52	75/30	220/87
178/70	155/61	87/34	257/101
203/80	177/70	100/40	294/116
229/90	200/78	112/44	331/130

Hinweis:

Aufgrund von Unterschieden der optischen Komponenten kann es eine 10% Toleranz in solchen Offset-Tabellen geben.



Liste kompatibler Signale

Signal	Auflösung	Horizontale Synchronisation (KHZ)	Vertikale Synchronisation (HZ)	DVI/HDMI
VESA	720x400	37.9	85.0	O
	640x480	31.5	60.0	O
	640x480	37.9	72.0	O
	640x480	37.5	75.0	O
	640x480	43.3	85.0	O
	800x600	35.2	56.0	O
	800x600	37.9	60.0	O
	800x600	48.1	72.0	O
	800x600	46.9	75.0	O
	800x600	53.7	85.0	O
	800x600(für 3D)	76.3	120.0	O
	1024x768	48.4	60.0	O
	1024x768	56.5	70.0	O
	1024x768	60.0	75.0	O
	1024x768	68.7	85.0	O
	1024x768(für 3D)	97.6	120.0	O
	1280x800	49.7	59.8	O
	1280x800	62.8	74.9	O
	1280x800	71.6	84.8	O
	1280x1024	63.98	60.0	O
	1280x1024	79.98	75.0	O
	1280x1024	91.1	85.0	O
	1400x1050	65.3	60.0	O
	1440x900	55.9	60.0	O
	1600x1200	75.0	60.0	O
1920x1080	67.2	60.0	O	
Apple® Mac	640x480	35.0	66.68	O
	832x624	49.725	74.55	O
	1024x768	60.24	75.0	O
	1152x870	68.68	75.06	O
SDTV	480i	15.734	60.0	O
	576i	15.625	50.0	O
EDTV	480p	31.469	60.0	O
	576p	31.25	50.0	O
HDTV	720p	37.5	50.0	O
	720p	45.0	60.0	O
	1080i	33.8	60.0	O
	1080i	28.1	50.0	O
	1080p	67.5	60.0	O
	1080p	56.3	50.0	O

O: Verfügbare Frequenz

-: Nicht Verfügbare Frequenz

*: Anzeigebene



Qumi Größe

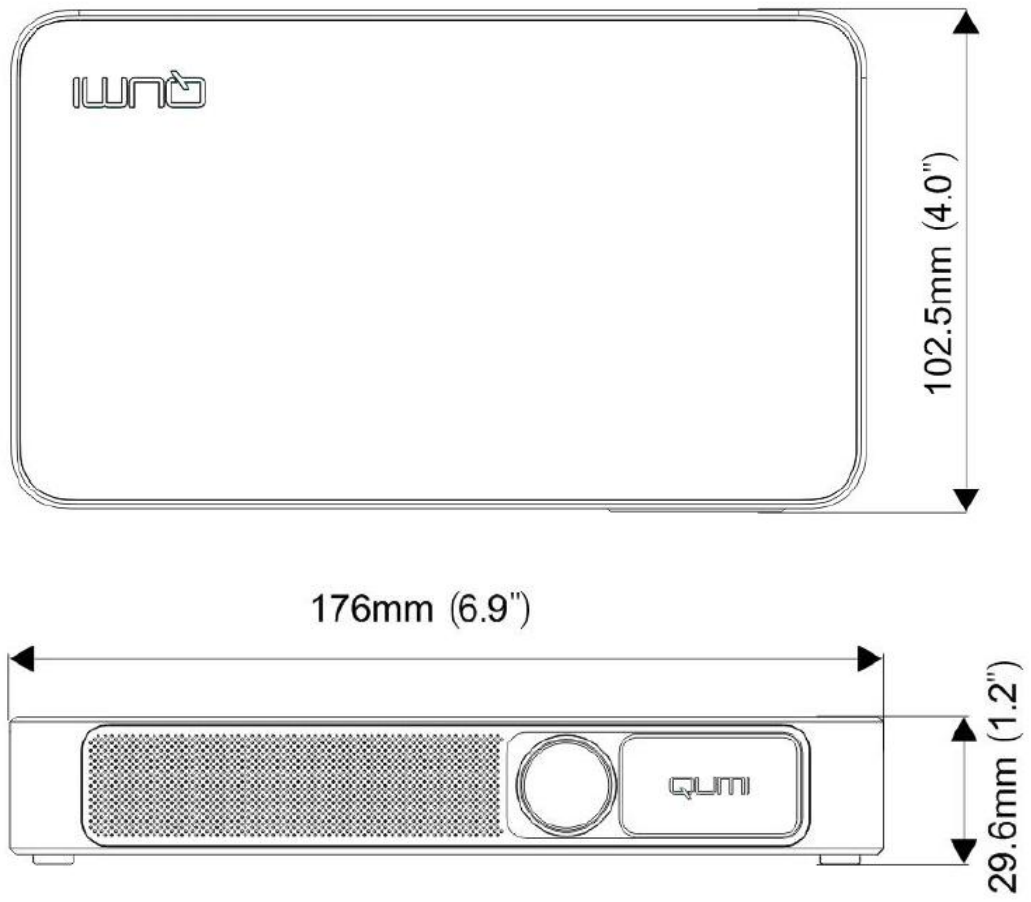

Erfüllung gesetzlicher Auflagen

FCC Warnung

Wie in Tests bestätigt, erfüllt das Gerät Abschnitt 15 der FCC Regelungen in Hinsicht auf Grenzwerte von digitalem Zubehör Grad B. Solche Grenzwerte haben als Zielsetzung, den ordnungsgemäßen Schutz gegen schädliche Störungen im Geschäftsumfeld.

Das Gerät kann Radiowellen produzieren, nutzen und aussenden; wenn das Gerät nicht in Übereinstimmung mit den Anweisungen installiert wird, können schädliche Störungen für die Radiokommunikation entstehen; die Verwendung in Wohngebieten kann schädliche Störungenverursachen; in diesem Falle ist der Benutzer dazu verpflichtet die Störung auf eigene Kosten zu beseitigen.

Jegliche Änderung oder Modifikation, falls nicht ausdrücklich von der entsprechenden zuständigen Stelle genehmigt, führt zum Ausschluss der Benutzer in Hinsicht auf das Gerät.

Kanada

Das Grad B digitale Gerät stimmt mit den Regelungen der Kanada ICES-003 überein.

Sicherheitszertifikat

Projektor: CENB, REACH, ROHS, WEEE, FCCID, UL, CCC, SRRC, CB, BQB;
Adapter: DOE, WEEE;

Abfall und Recycling

Das Produkt sollte ordnungsgemäß entsorgt werden, da es gefährliche elektronische Materialien enthalten kann. Bitte wenden Sie sich für weitere Informationen an Electronic Industries Alliance (Website: www.eiae.org).

